

Manual Mediabox



upc.ch/support
0800 66 88 66



upc

D

Deutsch

Seite

3-41

F

Français

Page

42-81

I

Italiano

Pagina

82-121

E

English

Page

122-157

Kapiteleinteilung

1. Einleitung	5
Über die Bedienungsanleitung	6
SmartCard	6
2. Die Fernbedienung	7
Überblick über die Tasten der Fernbedienung	7
Fernbedienung einrichten	8
Automatisch nach dem Einstellcode suchen	8
Batterien ersetzen	9
3. Grundfunktionen	10
Mediabox ein- und ausschalten	10
Umschalten	10
Der «Channel-Banner»	10
Zappen mit dem «Channel-Banner»	11
Zusätzliche Programminformationen	12
Live-TV unterbrechen	12
4. Menü	13
Hauptmenü aufrufen	13
Menüs verwenden	14
5. Elektronischer TV-Guide	15
Menü «TV-Guide»	15
Erinnerungen einstellen	16
Sender sperren	17
Favoriten einstellen	18
Favoriten ordnen	18
Einstellungen des TV-Guide ändern	19
Replay-Funktion	19
6. Digitaler Videorecorder	20
Sendungen aufzeichnen	20

Sofort aufzeichnen	20
Menü «Digital Video Recorder»	20
Mit dem TV-Guide aufzeichnen	21
Serienaufnahme	21
Zu einer bestimmten Zeit aufzeichnen	22
Einstellungen	23
Freier Speicherplatz	23
Zusammenfassung der anstehenden Aufzeichnungen	24
Überlappungen auflösen	24
Programmwiedergabe	25
Zeitlupe	25
Serienaufnahme	25
Aufnahme schützen	25
7. Digitales Radio	26
Hauptmenü aufrufen	26
Radiosenderübersicht	26
Favoriten	27
Bildschirmschoner	28
8. On Demand	29
Übersicht	29
Übersicht Hauptmenü	29
Filme auf Deutsch	30
Erotikfilme	31
Bestellungen	32
9. Einstellungen	33
Einstellungs-Menü aufrufen	33
PIN-Einstellungen	33
Falschen PIN-Code eingeben	34
Bevorzugte Einstellungen	35
TV-Einstellungen	36
Stromspar-Einstellungen	37
Netzwerksuche	37
Diagnose	38
Werkseinstellungen	38

Anhänge

Häufig gestellte Fragen	39
Liste der Einstellcodes für die Fernbedienung	158

1 Einleitung

Herzlichen Dank, dass Sie sich für Digital TV entschieden haben. Damit öffnet sich Ihnen eine grundlegend neue Welt des Fernsehens.

Geniessen Sie mit der Mediabox eine äusserst vielseitige Programmauswahl in bestechender digitaler Bildqualität – je nach Modell immer mehr auch in hochauflösender HD-Qualität. Mit dem elektronischen TV-Guide haben Sie stets alle Programminfos auf Knopfdruck zur Hand. Nutzen Sie auch die erweiterten Einstellungsmöglichkeiten wie Kindersicherung oder persönliche Sprachoptionen.

Wenn Sie sich für einen HD Mediabox Recorder entschieden haben, profitieren Sie zudem von praktischen Aufnahmefunktionen, die Ihnen beim Fernsehen bisher ungewohnte Freiheit verschaffen werden – schauen Sie ab jetzt was Sie wollen, wann Sie wollen.

Die Möglichkeiten von Digital TV entwickeln wir ständig weiter; gerne halten wir Sie darüber auf dem Laufenden. Nun aber wünschen wir Ihnen erst einmal viel Spass bei Ihrem neuen Fernseh-Erlebnis.

Über die Bedienungsanleitung

Diese Bedienungsanleitung ist als Informations- und Nachschlagewerk für Ihre Mediabox vorgesehen. Nach erfolgreicher Installation der Mediabox lesen Sie bitte diese Bedienungsanleitung in Ruhe durch. Bitte benutzen Sie zur Installation der Mediabox die beiliegende Installationsanleitung.

Wichtige Hinweise zur Verwendung der Mediabox

- Lesen Sie sich bitte in jedem Fall vor der Nutzung von Digital TV die Sicherheitshinweise sorgfältig durch. Diese Hinweise finden Sie in der Verpackung der Mediabox.
- Ändern Sie niemals einen Anschluss, wenn der Netzstecker der Mediabox noch in der Steckdose steckt.
- Schalten Sie die Mediabox auf Standby, wenn Sie sie nicht benutzen. Verwenden Sie dazu die Taste  auf der Fernbedienung oder an der Vorderseite der Mediabox. Dadurch ist die Mediabox immer mit dem Netzwerk verbunden und kann die digitalen Fernsehdienste auf dem aktuellen Stand halten. Die Lampe (LED) an der Vorderseite der Mediabox leuchtet rot, wenn das Gerät auf Standby steht.
- Bewahren Sie die Bedienungs- und Installationsanleitung sorgfältig auf, damit Sie wichtige Informationen über Digital TV schnell wiederfinden können.

SmartCard

Um Digital TV nutzen zu können, benötigen Sie eine SmartCard. Die SmartCard beinhaltet Angaben über die Dienste von UPC, die Sie abonniert haben. Die SmartCard ist bereits in der Mediabox oder DigiCard eingesetzt. Nur mit der SmartCard, die mit Ihrer Mediabox geliefert wurde, haben Sie Zugang zu UPC Digital TV.

Tipp:

Lassen Sie die SmartCard immer in der Mediabox.

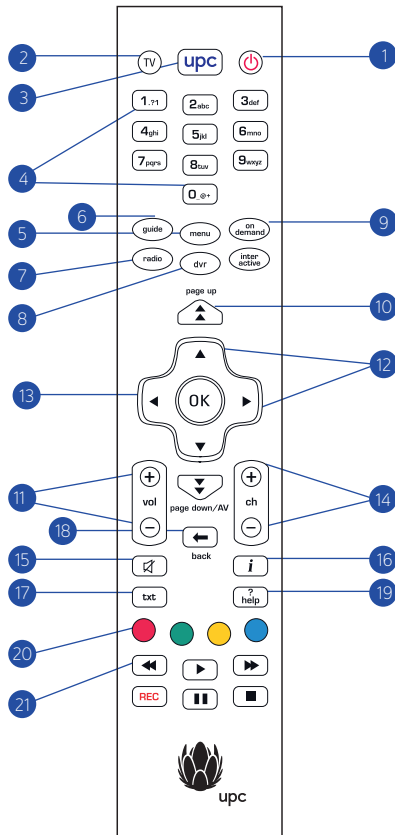

Bitte beachten!

Sie müssen Ihre Fernbedienung zuerst einrichten, bevor Sie sie für Ihren TV, Videorecorder oder DVD-Player verwenden können. Weitere Informationen zur Einrichtung der Fernbedienung für Ihr spezielles Gerät finden Sie auf der nächsten Seite «Die Fernbedienung einrichten».

2 Die Fernbedienung

Die gelieferte Fernbedienung wurde entwickelt, um die Möglichkeiten des Digitalfernsehens optimal zu nutzen.

Überblick über die Tasten auf der Fernbedienung

1. **Standby** Mediabox ausschalten.
2. **TV** Die Fernbedienung zur Verwendung mit Ihrem Fernseher einrichten.
3. **UPC Taste** Schaltet die Mediabox an oder bringt Sie vom Menü zum Vollbild des letzten laufenden Kanals zurück.
4. **Tasten 0-9** Dienen dazu, einen Kanal oder eine Option zu wählen oder einen PIN-Code einzugeben.
5. **Menu** Zeigt das Hauptmenü an.
6. **Guide** Zeigt die Senderübersicht an.
7. **Radio** Zeigt das Menü «Digital Radio» an.
8. **DVR** Zeigt das «Digital Video Recorder» Menü an.
9. **On Demand** Zeigt das Menü «On Demand» an.
10. **Page down/page up** Scrollt eine Seite nach oben/unten.
11. **Vol +/-** Reguliert die Lautstärke.
12. **Pfeiltasten** Navigiert durch das Menü.
13. **OK** Wählt eine Menüoption aus.
14. **Ch +/-** Kanal nach oben/unten.
15. **Mute** Schaltet den Ton aus/an.
16. **Info** Zeigt/verbirgt Programminformationen.
17. **TXT** Zeigt/verbirgt Videotext.
18. **Back** Zurück zum vorherigen Kanal oder Bildschirm.
19. **Help** Zeigt Informationen auf dem Bildschirm über die am häufigsten verwendeten Tasten.
20. **Farbtasten** Wählen der Farbtaste auf Ihrem Bildschirm.
21. **Tasten** für Aufnahmen/Live-TV Ihres HD Mediabox Recorders. Diese Tasten können nur in Kombination mit dem HD Mediabox Recorder genutzt werden.









Die Fernbedienung einrichten

Sie können die Fernbedienung so einrichten, dass Sie für Fernseher und Mediabox u. U. nur noch eine Fernbedienung benötigen. Nach einmaliger Einrichtung der Fernbedienung kann diese für Ihren Fernseher genutzt werden. Eine Liste der häufigsten Modelle finden Sie am Schluss dieser Bedienungsanleitung.

1. Suchen Sie auf den Seiten 158-162 den Einstellcode für Ihr Gerät. Dort finden Sie eine Liste mit vierstelligen Einstellcodes für jeden Fernsehertyp. Die meisten Marken sind mit mehreren Einstellcodes aufgelistet. Sie müssen für die Marke Ihres Geräts mehrere Einstellcodes durchprobieren. Richten Sie zunächst Ihre Fernbedienung für Ihren Fernseher ein.











Bitte beachten!

Unter Umständen sind für Ihren Fernseher mehrere Einstellcodes aufgelistet. Probieren Sie dann die Codes nacheinander durch, bis einer funktioniert. Kommt Ihr Fernsehertyp nicht vor, lesen Sie unter «Automatisch nach dem Einstellcode suchen» auf der Seite gegenüber nach.

2. Drücken Sie die Taste  Ihrer Fernbedienung, um in den Fernseh-Modus zu wechseln.
3. Drücken Sie auf  und  gleichzeitig. Warten Sie, bis die Leuchte auf Ihrer Fernbedienung zweimal aufleuchtet, und lassen Sie dann die Tasten los.
4. Geben Sie den vierstelligen Einstellcode (siehe Seiten 158-162) mit den Zifferntasten  bis  auf der Fernbedienung ein. Sie haben 20 Sekunden Zeit, um die Nummer einzugeben. Nachdem die 4 Ziffern eingegeben wurden, leuchtet  auf der Fernbedienung zweimal auf, um anzuzeigen, dass der Code akzeptiert wurde. Wenn  nicht aufleuchtet, müssen Sie für Ihre Gerätemarke einen anderen Einstellcode probieren. Wiederholen Sie dafür die Schritte 1-4.
5. Drücken Sie , um zu prüfen, ob sich das einzustellende Gerät abschaltet. Wenn nicht, wiederholen Sie die Schritte 1-4 (s. oben).
6. Schaltet sich das eingestellte Gerät ab, wenn Sie  drücken, dann prüfen Sie, ob andere Funktionen wie Kanal +/-, funktionieren. Wenn ja, ist Ihre Fernbedienung für dieses Gerät eingestellt.

Automatisch nach dem Einstellcode suchen

Wenn Ihr Fernseher nicht in der Liste mit den Einstellcodes vorkommt oder die angeführten Einstellcodes nicht funktionieren, gehen Sie wie folgt vor:

- Schalten Sie das Gerät, für das Sie die Fernbedienung einrichten möchten, an.
- Um die Fernbedienung für Ihren Fernseher einzurichten, drücken Sie auf  und lassen Sie die Taste wieder los.
- Drücken Sie gleichzeitig auf  und . Warten Sie, bis  auf der Fernbedienung zweimal leuchtet, und lassen Sie die Tasten wieder los.
- Dann drücken Sie auf der Fernbedienung nacheinander auf ,  und . Die Leuchte leuchtet zweimal auf.
- Richten Sie die Fernbedienung auf Ihren Fernseher und drücken Sie auf .
- Drücken Sie auf der Fernbedienung mehrfach auf [ch ], bis Ihr Fernseher ausgeht (immer wenn Sie auf [ch ] drücken, sendet die Fernbedienung einem bestimmten Einstellcode entsprechendes «Aus»-Signal an Ihren Fernseher). Wurde der zu Ihrem Fernseher gehörende Einstellcode gefunden, schaltet sich das Gerät aus.
- Sobald Ihr Fernseher ausgeht, drücken Sie auf , um den Einstellcode zu speichern.

Bitte beachten!

Sie müssen ggf. mehrfach auf [ch ] drücken, ehe Sie den richtigen Einstellcode finden und Ihr Fernseher ausgeht. Es kann ca. 15 Minuten dauern, bevor Sie über «Einstellcode suchen» Ihren Code finden. Richten Sie die Fernbedienung weiter auf Ihren Fernseher, während Sie nach dem Einstellcode suchen.

Batterien ersetzen

Die Fernbedienung wird mit zwei neuen AA/LR6-Alkaline-Batterien ausgeliefert. Funktioniert die Fernbedienung nicht mehr bzw. nicht richtig, müssen Sie wahrscheinlich die Batterien austauschen:

- Öffnen Sie die Klappe auf der Rückseite der Fernbedienung.
- Legen Sie zwei neue Batterien in das Batteriefach ein (wie dort angegeben) und schliessen Sie das Fach mit der Klappe.

Bitte beachten!

Verwenden Sie nie alte und neue bzw. Batterien unterschiedlicher Batterietypen (bspw. Standard und Alkaline) zusammen.

3 Grundfunktionen

Nachdem Sie die Mediabox angeschlossen haben, steuern Sie die Grundfunktionen Ihrer Mediabox mit der Fernbedienung. Dabei handelt es sich um häufig verwendete Funktionen wie das Ein- und Ausschalten, den Senderwechsel und das Ändern der Lautstärke. Ausserdem lernen Sie den praktischen «Channel-Banner» kennen. Mit ihm können Sie Informationen über die Sendung aufrufen, die Sie gerade sehen, eine neue Sendung suchen und den Sender wechseln.

Mediabox ein- und ausschalten

- Zum Einschalten der Mediabox drücken Sie **[upc]** auf der Fernbedienung.
- Zum Ausschalten der Mediabox drücken Sie **[⏻]**.

Die Mediabox können Sie auch mit den Tasten **[ch ⊕]** und **[ch ⊖]** einschalten und mit **[⏻]** auf der Vorderseite der Mediabox auf Standby schalten.

Umschalten

Für einen schnellen Senderwechsel mit der Fernbedienung haben Sie mehrere Möglichkeiten.

Zappen

Mit **[ch ⊕]** und **[ch ⊖]** können Sie schnell zwischen aufeinanderfolgenden Sendern umschalten.

- Zum Umschalten von Sender 1 auf Sender 2 drücken Sie einmal auf **[ch ⊕]**.
- Zum Umschalten von Sender 2 auf Sender 1 drücken Sie einmal auf **[ch ⊖]**. Zum schnellen Umschalten zwischen aufeinanderfolgenden Sendern können Sie auch die Tasten **[ch ⊕]** und **[ch ⊖]** an der Vorderseite der Mediabox verwenden.

Sendernummer wählen

Möchten Sie einen bestimmten Sender aufrufen, können Sie auch die Zifferntasten verwenden.

- Zum Umschalten auf Sender 5 drücken Sie **[5]**.
- Zum Umschalten auf einen Sender oberhalb 10 drücken Sie kurz hintereinander auf die beiden Ziffern, beispielsweise auf **[1.0]** und **[5]**, um auf Sender 15 umzuschalten.

Der «Channel-Banner»

Bei jedem Senderwechsel sehen Sie auf dem Fernsehbildschirm eine Leiste mit Programminformationen.



Im «Channel-Banner» finden Sie folgende Angaben:

1. derzeit gesehene Sendung
2. welche Sendung nach der gerade laufenden Sendung auf demselben Sender folgt
3. für welche Altersgruppe das Programm geeignet ist (6, 9, 12, 16 und 18; diese Information steht nicht für alle Programme zur Verfügung)
4. wie lange die Sendung bereits läuft
5. ob die Sendung in mehreren Sprachen ausgestrahlt wird
6. ob die Sendung mit Untertiteln in mehreren Sprachen gesendet wird
7. ob Teletext verfügbar ist
8. Angaben zur Ausstrahlung der Sendung in HD

Nach einiger Zeit verschwinden die Programminformationen wieder vom Bildschirm. Wie lange die Programminformationen im Bild bleiben, können Sie selbst einstellen.

Achtung!

Der «Channel-Banner», der nach jedem Senderwechsel mit [ch (+)] und [ch (-)] erscheint, verschwindet nach kurzer Zeit automatisch. Wenn Sie den «Channel-Banner» mit **OK** aufrufen, verschwindet er nicht von selbst. Um den im Channel-Banner angezeigten Sender auszuwählen, drücken Sie **OK**, oder drücken Sie die Taste **←**, um den Channel-Banner auszublenden, ohne den Sender zu wechseln.

Zappen mit dem «Channel-Banner»

Mit dem «Channel-Banner» können Sie auch feststellen, was auf anderen Sendern läuft, während im Hintergrund die Sendung sichtbar bleibt, die Sie gerade sehen. Wenn Sie aufgrund der Programminformationen entscheiden, dass Sie eine andere Sendung sehen möchten, können Sie direkt dorthin umschalten.

- Drücken Sie auf **OK**, um den «Channel-Banner» aufzurufen. Jetzt sehen Sie, welchen Sender und welche Sendung Sie gerade sehen und welche Sendung als Nächstes auf diesem Sender ausgestrahlt wird.



Sie haben nun folgende Möglichkeiten:

1. Durch Aktivieren der Tasten **◀** und **▶** können Sie zum vorangegangenen oder nachfolgenden Sender wechseln. Bitte beachten Sie, dass die Informationen des Banners sich ändern, während die Sendung im Hintergrund ununterbrochen weiterläuft.
2. Drücken Sie auf **OK**, um den Sender aufzurufen, der oben im «Channel-Banner» angezeigt wird.
3. Drücken Sie die Tasten **▲** und **▼**, um zwischen den Sendungen des ausgewählten Senders umzuschalten. Ihre aktive Auswahl wird markiert. Unten im Channel-Banner wird eine kurze Beschreibung der markierten Sendung angezeigt.
4. Mit einem Tastendruck auf **i** rufen Sie eine ausführliche Beschreibung der markierten Sendung auf (siehe auch weiter hinten in diesem Kapitel). Mit einem Tastendruck auf **upc** entfernen Sie den «Channel-Banner», ohne den Sender zu wechseln.

Zusätzliche Programminformationen

Wenn der «Channel-Banner» sichtbar ist, können Sie zusätzliche Programminformationen über die markierte Sendung abrufen. Zusätzliche Programminformationen über die Sendung, die Sie gerade sehen, können Sie auch direkt abrufen (Sie brauchen also nicht zuerst den «Channel-Banner» anzuzeigen). In beiden Fällen gehen Sie wie folgt vor:

- Drücken Sie auf **i**, um erweiterte Informationen anzuzeigen. Jetzt sehen Sie eine ausführliche Zusammenfassung der Sendung. Darunter sehen Sie die Spracheinstellungen für den Soundtrack bei mehrsprachigen Sendungen und die Untertitel. Hier können Sie eine Auswahl aus den vorhandenen Sprachen treffen. An der Fortschrittsleiste sehen Sie, wie lange die Sendung bereits läuft.



Jetzt haben Sie folgende Möglichkeiten:

1. Drücken Sie **▲** und **▼**, um die Optionen für Soundtrack und Untertitel anzuzeigen.
2. Drücken Sie dann zum Umschalten der Sprache auf **◀** und **▶**. Diese Möglichkeit steht nur zur Verfügung, wenn das Programm in mehreren Sprachen und/oder mit Untertiteln gesendet wird. Standardmässig sind Soundtrack und Untertitel auf die Sprache eingestellt, die Sie unter Ihren persönlichen Einstellungen gewählt haben (siehe Seite 35), sofern diese Sprache zur Verfügung steht.

3. Mit einem Tastendruck auf **i** schliessen Sie die erweiterten Informationen. Jetzt kehren Sie zum «Channel-Banner» oder zur zuvor angesehenen Sendung zurück.
4. Mit einem Tastendruck auf **OK** schalten Sie um auf den Sender, der im «Channel-Banner» angezeigt wird.

Bitte beachten Sie:

Die automatische Aufnahmefunktion dauert 150 Minuten und wirkt sich nicht auf Ihre Aufnahmekapazität von 100 Stunden aus.

Live-TV unterbrechen (HD Mediabox Recorder)

Für umfassende Informationen zur Aufnahmefunktion lesen Sie bitte Kapitel 6.

Mit dem HD Mediabox Recorder können Sie während einer Sendung **⏸** betätigen.

Um die Sendung weiter zu sehen, drücken Sie auf die Taste **▶**. Sie verfolgen die Sendung jetzt zeitlich versetzt. Drücken Sie auf **◀◀**, um zurückzuspulen, und **▶▶**, um vorzuspulen. Unten auf Ihrem Bildschirm erscheint ein Informationsbalken und zeigt an, wie gross der aktuelle Zeitversatz zur Live-Sendung ist.

Der HD Mediabox Recorder ist so eingestellt, dass die Aufnahme automatisch einsetzt, nachdem Sie drei Sekunden eine Sendung auf einem Kanal gesehen haben. Sie können also mit **◀◀** von dem Zeitpunkt, an dem Sie begonnen haben, diesen Kanal zu sehen, zu jeder beliebigen Szene zurückspulen.

Bitte beachten!

Sobald Sie umschalten, wird der HD Mediabox Recorder zurückgesetzt und beginnt damit, den neuen Kanal aufzunehmen.

4 Menü

Für die weiteren Möglichkeiten der Mediaplex verwenden Sie Menüs: Bildschirme mit mehreren Optionen, die Sie mit der Fernbedienung aufrufen können. Bevor Sie die zusätzlichen Möglichkeiten erkunden, sollten Sie wissen, wie Sie das Hauptmenü aufrufen und eine Reihe grundlegender Tätigkeiten kennenlernen, die in vielen Menüs wiederkehren.

Hauptmenü aufrufen







Das Hauptmenü rufen Sie mit einem Tastendruck auf  auf.

- «TV-Guide»: der komfortable elektronische Programmführer (EPG)
- «Radio»: eine breite Auswahl an digitalen Musiksendern
- «On Demand»: zum einfachen Bestellen von Filmen
- «Einstellungen»: Ihre persönlichen Einstellungen
- «Digital Video Recorder»: Ihre Aufnahmen und Reservationen (HD Mediaplex Recorder)



Bitte beachten Sie, dass die nebenstehende Abbildung von Ihrer Darstellung zu Hause abweichen kann. Einige Services sind nur mit bestimmten UPC Digital TV Produkten verfügbar.

Für alle Menüs gilt:

- Mit ,  und ,  wählen Sie aus den verschiedenen Möglichkeiten aus. Die aktive Auswahl ist stets markiert.
- Mit einem Druck auf  gehen Sie auf den Bildschirm Ihrer Auswahl und gelangen in ein neues Menü.
- Mit einem Druck auf  beenden Sie die Menüwiedergabe und kehren auf den Fernsehbildschirm zurück.

Menüs verwenden

Wir zeigen Ihnen mehrere Basisfunktionen anhand eines Beispielbildschirms.



Auswahl einer Option aus einer Liste:

1. In den meisten Menüs sehen Sie mehrere Leisten mit Text, von denen immer eine Leiste markiert ist. Die markierte Leiste ist die aktive Option. Eine andere Leiste können Sie mit ▲ und ▼ auswählen, in Menüübersichten auch mit ◀ und ▶.
2. Manchmal enthält die Leiste selbst mehrere Auswahlmöglichkeiten. Wenn Sie eine andere Option wählen, sehen Sie, dass die weiße Markierung umspringt.
3. Zum Bestätigen einer aktiven Auswahl in einer Liste oder Menüübersicht: Mit einem Tastendruck auf (OK) bestätigen Sie eine aktive Auswahl. Jetzt gelangen Sie in einen neuen Menübildschirm oder Sie schalten auf einen von Ihnen ausgewählten Sender um.

- Auswahl einer Option mit einer farbigen Taste:
Wenn Sie im Menü einen Text mit einem farbigen Punkt davor (●) sehen, können Sie die im Text beschriebenen Schritte ausführen, indem Sie auf der Fernbedienung die Taste mit derselben Farbe drücken. Das kennen Sie vermutlich bereits vom Teletext. Dort stehen unten im Bildschirm farbige Texte, mit denen Sie schnell die dazugehörige Seite aufrufen können.
- Einen Bildschirm zurück: Mit einem Tastendruck auf (←) rufen Sie den vorherigen Bildschirm auf.
- Weitere Informationen abrufen: Mit einem Tastendruck auf (i) rufen Sie weitere Informationen über ein ausgewähltes Programm auf.
- Zurück zum Fernsehprogramm. Mit einem Tastendruck auf (upc) schließen Sie das Menü und gehen zurück zum Fernsehbildschirm.

Tipp:

Oben in den Menübildschirmen stehen oft kurzgefasste Informationen. In Listen wird mit Pfeilen angegeben, auf welche Tasten (◀, ▶ und ▲, ▼) Sie drücken müssen, um eine andere Option auszuwählen.

5 Elektronischer TV-Guide

Mit dem Elektronischen TV-Guide erhalten Sie schnell eine Übersicht über alle Sendungen, die Sie auf den Sendern im Angebot von Digital TV sehen können. Sie können eine Senderliste mit allen Sendungen aufrufen, die momentan zu sehen sind. Ausserdem erhalten Sie zu jedem Sender eine Übersicht über die Sendungen, die anschliessend oder in den nächsten Tagen zu sehen sind. Mit der Programminformation rufen Sie weitere Informationen über die Programme in den Übersichten ab.

Menü «TV-Guide»

Drücken Sie auf **guide**, um den Elektronischen TV-Guide direkt anzuzeigen, oder drücken Sie auf **menu**, wählen Sie dann «TV-Guide» im Hauptmenü und drücken Sie auf **OK**. Der TV-Guide wird nun geladen.



Übersicht aktuelles Programm

Es erscheint eine Übersicht über die Sender und Sendungen, die momentan in der von Ihnen gewählten Senderkategorie zu sehen sind (in diesem Fall «Alle Sender»).



Auf dem Bildschirm «Alle Sender» haben Sie folgende Möglichkeiten:

1. Mit **▲** und **▼** können Sie einen Sender wählen (siehe auch die Informationen auf dem Bildschirm). Der ausgewählte Sender ist dann markiert. Mit **◀** und **▶** können Sie zukünftige Sendungen ansehen. Auf dem Bildschirm erscheinen dann Informationen über die ausgewählte Sendung.
2. Drücken Sie die Taste **SEARCH**, um die Sender nach Kategorien zu sortieren oder nach einem Sender zu suchen.
3. Mit einem Tastendruck auf **DAY** können Sie den von Ihnen gewünschten Tag direkt auswählen oder direkt zur Hauptsendezeit springen.
4. Drücken Sie die Taste **SETTINGS**, um das Einstellungs Menü zu öffnen.
5. Drücken Sie die Taste **REC**, um eine Aufzeichnung für die ausgewählte Sendung einzurichten.

Weitere Möglichkeiten:

- Mit einem Tastendruck auf **OK** schalten Sie auf den ausgewählten Sender um.
- Mit einem Tastendruck auf **i** erhalten Sie eine ausführliche Beschreibung des ausgewählten Programms.
- Mit einem Tastendruck auf **UPC** schliessen Sie das Menü und gehen zurück zum Fernsehbildschirm.

Übersicht ausgewählter Sender anzeigen

Sie können sich alle Sendungen auf einem ausgewählten Kanal anzeigen lassen.



1. Wählen Sie einen Sender mit **▲** und **▼**.
2. Mit einem Tastendruck auf **OK** öffnen Sie das Einstellungs-menü. Wählen Sie nun «Ein angezeigter Sender» und bestätigen Sie mit **OK**.
3. Wählen Sie nun eine Sendung mit **▲** und **▼**.
4. Mit einem Tastendruck auf **i** können Sie sich Details zur Sendung anzeigen lassen.
5. Mit den Tasten **◀** und **▶** können Sie sich einen anderen Sender anzeigen lassen.

Weitere Möglichkeiten:

- Mit einem Tastendruck auf **◀** gehen Sie zurück zum vorherigen Bildschirm.

Erinnerungen einstellen

Erinnerungen können Sie auf verschiedene Weise einstellen: über den Elektronischen TV-Guide oder mithilfe des «Channel-Banners».

Erinnerung mit dem Elektronischen TV-Guide einstellen

Rufen Sie den Elektronischen TV-Guide mit einem Druck auf die Taste **guide** an der Fernbedienung auf.



1. Wählen Sie eine Sendung mit **◀** und **▶**.
2. Mit **▲** und **▼** können Sie andere Sender auswählen.

Sie können eine Sendungserinnerung einstellen, indem Sie eine Sendung auswählen, die noch nicht begonnen hat und auf **OK** drücken.

Weitere Möglichkeiten:

- Mit einem Tastendruck auf **◀** gehen Sie zum vorherigen Bildschirm.
- Mit einem Tastendruck auf **i** zeigen Sie ausführliche Programm-Informationen an.

Erinnerungen mit dem «Channel-Banner» einstellen







Erinnerungen können Sie auch mit dem «Channel-Banner» einstellen.

Wenn Sie mit den Tasten [ch ⊕] und [ch ⊖] der Fernbedienung durch die Sender schalten, können Sie eine Erinnerung an eine Sendung einstellen, indem Sie die folgende Sendung mit

▼ auswählen. Mit einem Tastendruck auf  wird die Erinnerung eingestellt.







Sender sperren

Auf Wunsch können Sie bestimmte Sender sperren, z. B. weil Ihre Kinder diese Programme nicht sehen sollen. Zum Sperren von Sendern rufen Sie zuerst wieder den Elektronischen TV-Guide mit einem Tastendruck auf  auf. Rufen Sie dann den Einstellungs-Bildschirm mit einem Tastendruck auf  auf. Wählen Sie nun den Unterpunkt «Sender sperren/entsperren» und bestätigen Sie mit . Im nun aktiven Bildschirm wählen Sie den Sender, den Sie sperren möchten, und drücken auf . Der Sender kann danach nur noch nach Eingabe eines PIN-Codes gesehen werden. Der Standard-PIN-Code ist 1234. Mit einem  wird angezeigt, dass der Sender gesperrt ist. Um den Sender wieder zu entsperren, drücken Sie erneut auf .



Favoriten einstellen



Zum Einstellen Ihrer Favoriten rufen Sie zuerst den Elektronischen TV-Guide mit einem Tastendruck auf  auf. Rufen Sie dann den Einstellungs-Bildschirm mit einem Tastendruck auf  auf und wählen Sie den Unterpunkt «Favoriten einrichten», bestätigen Sie mit . Zum Hinzufügen von Favoriten zu Ihrer persönlichen Übersicht wählen Sie dann den gewünschten Sender mit den Tasten  und  auf der Fernbedienung.



Durch Drücken der Taste  wird der ausgewählte Sender zu Ihren Favoriten hinzugefügt (wenn dieser Sender nicht bereits als Favoritensender eingestellt ist).

Der «Smiley»  zeigt an, welche Sender als Favoritensender eingestellt sind.

Favoriten löschen

Zum Löschen von Favoriten aus Ihrer persönlichen Übersicht wählen Sie die gewünschten Sender mit den Tasten  und  auf der Fernbedienung. Durch Drücken der Taste  wird der ausgewählte Sender aus der Liste Ihrer Favoriten entfernt.



Zappen durch Favoritensender





Beim Zappen können Sie die Sender auf die Sender der Favoritenliste beschränken. In der Abbildung sehen Sie einen Sender, der als Favoritensender eingestellt ist. Dies ist an einem «Smiley»  zu erkennen.

Mit den Tasten [ch ] und [ch ] auf der Fernbedienung können Sie durch die Favoriten zappen und dabei alle übrigen Sender überspringen.

Diese Funktion ist am Text «Alle Sender» im «Channel-Banner» zu erkennen. Mit einem Tastendruck auf  können Sie zwischen Ihren Favoriten und «Alle Sender» umschalten.

Favoriten ordnen

Sie können Ihre eingestellten Favoriten ordnen, indem Sie zuerst den Elektronischen TV-Guide mit einem Tastendruck auf  öffnen. Rufen Sie dann den Einstellungs-Bildschirm mit einem Tastendruck auf  auf und wählen Sie den Unterpunkt <<Favoriten ordnen>>, bestätigen Sie mit .

Durch Drücken der Taste  können Sie den gewünschten Sender verschieben. Benutzen Sie die Tasten  und , um den Sender neu einzureihen. Anschliessend bestätigen Sie mit .

Einstellungen des TV-Guides ändern



Sie haben die Möglichkeit den TV-Guide nach Ihren Wünschen anzupassen.



Rufen Sie nun mit einem Tastendruck auf  den Einstellungsbildschirm auf. Sie haben nun folgende Möglichkeiten:

1. Ansicht ändern: Wählen Sie mittels der Tasten ▲ und ▼ die gewünschte Anzahl der Minuten, welche im TV-Guide angezeigt werden soll.
2. Wählen Sie «Ein angezeigter Sender», um sich alle Sendungen des aktuell gewählten Senders anzeigen zu lassen.
3. Wählen Sie «Transparenz einstellen», um die Transparenz des TV-Guide zu ändern.

Replay-Funktion

«Sendung verpasst? Sie haben mit der Replay-Funktion die Möglichkeit, vergangene Sendungen bis zu 30 Stunden nach ihrer Ausstrahlung anzusehen. Öffnen Sie mit einem Tastendruck auf  den TV-Guide. Wählen Sie mittels der Tasten ▲ und ▼ den gewünschten Sender aus. Nutzen Sie nun die Taste ◀, um im TV-Guide zu einer bereits ausgestrahlten Sendung zurückzugehen. Neben allen Sendungen, bei denen die Replay-Funktion möglich ist, wird ein  angezeigt. Wählen Sie die gewünschte Sendung aus und bestätigen Sie mit , um sie anzusehen.»



6 Digitaler Videorecorder

Bitte beachten Sie, dass die in diesem Kapitel erläuterten Funktionen nur mit dem HD Mediabox Recorder verfügbar sind!

Der HD Mediabox Recorder verfügt über eine eingebaute Festplatte mit einer Aufnahmekapazität bei herkömmlichen Sendungen von über 100 Stunden und bei reinen HD-Sendungen von über 30 Stunden. Sie können gleichzeitig eine Sendung aufnehmen und eine zweite schauen.

Sendungen aufzeichnen

Sie können mit dem HD Mediabox Recorder Sendungen aufnehmen und, wann immer Sie wollen, ansehen. Der HD Mediabox Recorder bietet vier verschiedene Aufnahmemethoden:

- Eine laufende Sendung sofort aufzeichnen.
- Eine Sendung über den TV-Guide aufzeichnen.
- Eine Sendung zu einer festgelegten Zeit aufnehmen.
- Alle Folgen einer Serie aufnehmen.

Sofort aufzeichnen

Sie können sofort von einem Kanal aufnehmen, indem Sie die Taste **REC** betätigen. Dann werden Sie aufgefordert, die Endzeit der Aufzeichnung zu bestätigen. Die angezeigte Standardzeit ist die normale Endzeit der aufzunehmenden Sendung. Wollen Sie die Endzeit der Aufzeichnung ändern, können Sie mittels ► z. B. einstellen, dass die Aufnahme 5 oder 10 Min. nach dem regulären Ende aufhört. Drücken Sie auf **OK**, um die Aufnahme zu beginnen.

Um die Aufnahme zu beenden, drücken Sie auf **■**. Alle aufgezeichneten Sendungen können Sie in der Aufnahmenliste nachschlagen. Wie das funktioniert, lesen Sie auf Seite 24.

Bitte beachten!

Während der Aufnahme können Sie mittels [ch **+**] und [ch **-**] andere Kanäle schauen. Die programmierte Aufnahme geht einfach weiter.

Menü «Digital Video Recorder»

Drücken Sie auf der Fernbedienung **menu** und wählen Sie «Digital Video Recorder».



Mit dem TV-Guide aufzeichnen

Sie können mit dem HD Mediabox Recorder auch zukünftige Aufnahmen programmieren. Wenn Sie eine aufzunehmende Sendung im TV-Guide mit ◀ und ▶ wählen, können Sie sie einfach mit der **REC** Taste aufnehmen.

Wollen Sie eine schon angefangene Sendung aufzeichnen, beginnt der HD Mediabox Recorder sofort mit der Aufnahme.



Möchten Sie eine zukünftige Sendung aufnehmen, nimmt der HD Mediabox Recorder automatisch auf, sobald die Sendung läuft.

Tipp:

Siehe Seite 15 für Anweisungen zur Verwendung des Elektronischen TV-Guides.

Serienaufnahme

Um alle Folgen einer Serie aufzunehmen, öffnen Sie mit der Taste **guide** den TV-Guide. Wählen Sie eine Sendung mit ▲, ▼, ◀ und ▶ aus. Drücken Sie bei der gewünschten Sendung auf **REC**. Um alle Folgen einer Serie aufzunehmen, wählen Sie «Alle Folgen». Um nur diese Folge aufzunehmen, wählen Sie «Diese Folge». Die erfolgreiche Programmierung erkennen Sie an dem roten Uhr-Symbol. Sie können im digitalen Videorecorder unter «Meine Reservierungen» alle zukünftigen Reservierungen dieser Serie anschauen.

Bitte beachten:

Es können nur Serien automatisch aufgenommen werden, sofern sie vom Senderanbieter als Serie gekennzeichnet sind.

Zu einer bestimmten Zeit aufzeichnen

Um bei der Mediabox von Hand eine Aufzeichnung zu programmieren, nutzen Sie die Funktion zur «manuellen Aufzeichnungsprogrammierung».

Drücken Sie auf der Fernbedienung auf  und wählen Sie «Digital Video Recorder». Sie können eine künftige Aufnahme unter «Manuelle Reservierungen» einrichten.



Wählen Sie mit ▲ und ▼ den Menüeintrag.

1. Erinnerungstyp (Art der Reservierung)

Der Standardwert ist «Aufnahme». Über ◀ und ▶ können Sie den Wert auf «Erinnerung» ändern.

2. Sendernummer (Kanalnummer)

Geben Sie mit den Zifferntasten auf der Fernbedienung die ein- bis dreistellige Nummer des Senders ein, auf dem die aufzunehmende Sendung läuft. Bsp.: 001 für SF1.

3. Tag

Geben Sie den Tag ein, an dem die Sendung aufgenommen werden soll. Bsp.: Samstag. Mit den Tasten ◀ und ▶ ändern Sie den Wert dieses Menüeintrags.

4. Startzeit

Geben Sie die gewünschte Startzeit der Aufzeichnung mit den Zifferntasten auf der Fernbedienung ein. Sie müssen für die Zeit das 24-Stunden-Format verwenden, z. B. 07.00.

5. Endzeit

Geben Sie die gewünschte Endzeit der Aufzeichnung mit den Zifferntasten auf der Fernbedienung ein. Sie müssen für die Zeit das 24-Stunden-Format verwenden, z. B. 08.00.

6. Wiederholte Reservierungen (Häufigkeit)

Geben Sie ein, wie oft die Aufnahme zu wiederholen ist. Sie können zwischen einmal, täglich, wöchentlich, oder Montag bis Freitag wählen. Mit den Tasten ◀ und ▶ ändern Sie den Wert dieses Menüeintrags.

Einstellungen

Manche Sendungen beginnen früher oder später als im TV-Guide angegeben. Damit Sie nicht das Ende einer Aufzeichnung verpassen, können Sie unter **menu**, gefolgt von «Digital Video Recorder» und «Einstellungen», angeben, ob eine Aufnahme aus dem TV-Guide heraus standardmässig 1, 5 oder 10 Minuten früher beginnen und 1, 5 oder 10 Minuten später enden soll. Sie ändern die Zeit mit **◀** und **▶**. Drücken Sie zum Bestätigen auf **OK**.



Diese Einstellung funktioniert nur für künftige Aufnahmen von Sendungen aus dem TV-Guide heraus. Manuelle Aufnahmen starten durch diese Einstellungen nicht automatisch früher bzw. enden später. Auch starten sofortige Aufnahmen aus dem TV-Guide heraus durch diese Einstellungen nicht früher.

Freier Speicherplatz

Um sicherzustellen, dass immer genügend freier Speicherplatz zur Verfügung steht, kann die Funktion «Automatisches Speicherplatzmanagement» aktiviert werden. Besteht die Gefahr, dass für zukünftige Aufnahmen nicht genügend Speicherplatz vorhanden ist, löscht der Recorder die jeweils älteste Aufnahme automatisch.

Bitte beachten Sie:

Befindet sich die Mediabox im Standby-Modus, wenn eine programmierte Aufzeichnung beginnt, wird die Aufnahme trotzdem durchgeführt. Sollte die Mediabox jedoch ausgeschaltet oder von der Stromversorgung getrennt sein, kann die Aufzeichnung nicht beginnen.



Tipp:

Sendungen, die Sie aufnehmen, dauern u. U. länger als im TV-Guide angegeben. Sie können darum festlegen, die Aufnahme bis zu 10 Minuten früher beginnen bzw. später enden zu lassen.

Zusammenfassung der anstehenden Aufzeichnungen

Alle Sendungen, die Sie zur Aufnahme vorgemerkt haben, finden Sie bequem im Menü «Meine Reservierungen». Drücken Sie auf , um zur Auswahl «Digital Video Recorder» zu gelangen.





1. Der rote Balken symbolisiert die im HD Mediabox Recorder noch verfügbare Aufnahmekapazität.
2. Das Symbol  zeigt an, dass Sie gegenwärtig eine Sendung aufzeichnen.
3. Das Zeichen  erscheint, wenn sich terminierte Aufzeichnungen überlappen.
4. Der Timer  zeigt programmierte Aufzeichnungen an.

Überlappungen auflösen

Da Sie mit dem HD Mediabox Recorder immer nur zwei Sendungen gleichzeitig aufnehmen können, wenn die Mediabox im Standby-Betrieb ist, dürfen sich terminierte Aufzeichnungen NICHT überlappen. Passiert das trotzdem, erscheint das Symbol .

Der HD Mediabox Recorder beendet dann die Aufnahme, bevor er standardmässig eine neue beginnt. Bei Überlappungen wird u. U. der Anfang der späteren Sendung nicht aufgenommen.

Wählen Sie mit  und  die zu löschende überlappende Sendung. Um die Überlappung zu beseitigen, können Sie einfach auf  drücken und werden dann aufgefordert, die gewählte Sendung zu löschen.



Die anstehende Aufnahme wird gelöscht, sobald Sie  betätigen.

Bitte beachten!

Beim HD Mediabox Recorder sind gleichzeitig zwei Aufnahmen nur im Standby-Betrieb möglich.

Programmwiedergabe

Mit dem HD Mediabox Recorder können Sie Sendungen aufzeichnen und gleichzeitig anschauen. Sie können ausserdem die Aufnahme sofort wiedergeben, während die Sendung weiter aufgezeichnet wird. So sehen Sie den ersten Teil einer Sendung, und zeichnen den zweiten auf. Eine Zusammenfassung aller aufgezeichneten Sendungen befindet sich im Menü «Digital Video Recorder» unter «Meine Aufnahmen». Drücken Sie auf der Fernbedienung auf **OK**.



Wählen Sie mit ▲ und ▼ eine Aufnahme. Drücken Sie auf **INFO** für mehr Programminformationen und **OK** oder **▶**, um sich die Sendung anzuschauen.

Wenn Sie schon einen Teil der Sendung gesehen haben und dort fortsetzen möchten, wo Sie abgebrochen haben, wählen Sie «Fortsetzen». Möchten Sie die Aufnahme von Anfang an sehen, wählen Sie ▶ «Anfang», und die Aufnahme beginnt. Sie können, während Sie eine Aufnahme sehen, durch Druck auf **▶** nach vorne spulen. Wenn Sie erneut auf **▶** drücken, wird schneller nach vorne gespult. Sie können die Aufnahme auch pausieren, indem Sie auf **⏏** oder **■** drücken.

Tipp:

Sie kehren zur Zusammenfassung Ihrer aufgezeichneten Sendungen zurück, indem Sie zweimal auf **■ drücken.**

Während Sie eine Aufnahme sehen, können Sie auch zurückspulen, um eine Szene erneut zu sehen. Dazu drücken Sie auf **◀**. Um noch schneller zurückzuspulen, drücken Sie erneut auf **◀**.

Zeitlupe

Wenn Sie auf **⏏** drücken, während Sie eine aufgenommene Sendung sehen, können Sie die Sendung pausieren. Drücken Sie dann auf **▶**, setzen Sie die aufgenommene Sendung in Zeitlupe fort. Wenn Sie nach der Pausetaste **◀** betätigen, wird die Aufnahme in Zeitlupe rückwärts wiedergegeben.

Tipp:

Mit dem HD Mediabox Recorder können Sie eine Sendung auch unterbrechen oder zurückspulen, während Sie einfach nur fernsehen.

Serienaufnahme

Haben Sie eine Serie aufgenommen erscheint diese nur einmal in der Liste. Markieren Sie mit ▲ und ▼ die Serie, drücken Sie auf **OK** um alle Folgen anzuzeigen.



Aufnahme schützen

Mit Tastendruck auf **●** können Sie eine Aufnahme schützen. Diese Einstellung ist nur relevant, wenn Sie das automatische Speicherplatzmanagement aktiviert haben. Das automatische Löschen von Aufzeichnungen wird so verhindert.

7 Digitales Radio

Mit Digital Radio haben Sie Zugang zu einer Vielzahl digitaler Radiosender, die Sie am Fernseher oder mit Ihrer HiFi-Anlage hören können (nur wenn Sie Ihre Hi-Fi-Anlage an die Mediabox angeschlossen haben). Über das Menü haben Sie schnellen Zugang zu einer Übersicht über die Radiosender, die Ihnen zur Verfügung stehen. Ihre Favoriten können Sie in eine spezielle Liste aufnehmen.

Hauptmenü aufrufen

- Zum Aufrufen des Hauptmenüs drücken Sie .
- Wählen Sie «Radio» mit ▲, ▼, ◀ und ▶. Die Leiste mit «Radio» ist jetzt markiert.
- Drücken Sie . Auf dem Bildschirm erscheint das Menü «Digitales Radio».



Alle Radiosender anzeigen:

1. Mit der Option «Alle Radiosender» können Sie den Radiosender Ihrer Wahl einstellen. Drücken Sie . Jetzt sehen Sie eine Liste aller Radiosender, die Sie mit der Mediabox empfangen können.

Radiosenderübersicht





Auf dem Bildschirm «Alle Radiosender» können Sie einen Radiosender Ihrer Wahl einstellen, den Zugang zu Radiosendern sperren oder eine Liste Ihrer Favoriten zusammenstellen.

Alle Radiosender aufrufen:



Wählen Sie «Alle Radiosender» im Menü «Digitales Radio». Die Liste der verfügbaren Radiosender wird angezeigt.



Auf dem Bildschirm «Alle Radiosender» haben Sie folgende Möglichkeiten:

1. Wählen Sie mit ▲ und ▼ einen Sender.
Die Leiste mit dem Sender ist jetzt markiert.
Mit einem Tastendruck auf  können Sie einen ausgewählten Sender hören.
Rechts von der Senderliste sehen Sie jetzt Informationen über den ausgewählten Sender.
2. Mit einem Tastendruck auf  sperren Sie einen ausgewählten Sender. Jetzt müssen Sie Ihren Kunden-PIN-Code eingeben. Der Standard-PIN-Code ist 1234. Es erscheint ein  das anzeigt, dass der Sender gesperrt ist.
Der Sender kann erst nach Eingabe des PIN-Codes gehört werden. In Kapitel 9 (Einstellungen) wird erläutert, wie Sie den PIN-Code ändern können.
3. Mit einem Tastendruck auf  fügen Sie einen ausgewählten Sender zu den «Favoriten» hinzu.
Sender, die Sie zu Ihren «Favoriten» hinzufügen, werden in eine gesonderte Liste aufgenommen, die Sie im Menü «Digitales Radio» aufrufen können. Um «Favoriten» direkt aus dem aktuellen Bildschirm aufzurufen, drücken Sie auf  (siehe auch «Favoriten hören» weiter hinten).

Weitere Möglichkeiten:

- Mit einem Tastendruck auf  gehen Sie zurück zum Menü «Digitales Radio».
- Zum Fernsehen drücken Sie . Damit gehen Sie zu dem Sender, auf den der Fernseher eingestellt war, als Sie das Menü «Digitales Radio» aufgerufen haben.

Favoriten

Mit einer Favoritenliste können Sie jederzeit im Handumdrehen auf Radiosender zugreifen, die Sie gerne hören. Ihre Favoritenliste stellen Sie im Bildschirm «Alle Radiosender» zusammen (siehe auch «Alle Radiosender»).

Favoritenliste zusammenstellen

Wählen Sie im Bildschirm «Alle Radiosender» mit ▲ und ▼ den Sender, den Sie in Ihre Favoritenliste aufnehmen möchten. Mit einem Tastendruck auf  fügen Sie den Sender zu Ihrer Favoritenliste hinzu.

Favoriten aufrufen

Die Liste Ihrer Favoriten rufen Sie über das Menü «Digitales Radio» auf (siehe auch «Menü 'Digitales Radio' aufrufen»).

Auf dem Bildschirm «Favoriten» können Sie Radiosender sperren und auf Wunsch Favoriten aus der Liste entfernen.

Wählen Sie «Favoriten» im Menü «Digitales Radio». Sie sehen die Liste mit den von Ihnen ausgewählten Favoriten.



Weitere Möglichkeiten:

- Mit einem Tastendruck auf gehen Sie zurück zum Menü «Digitales Radio».
- Zum Fernsehen drücken Sie . Damit kehren Sie zu dem Sender zurück, auf den der Fernseher eingestellt war, als Sie das Menü «Digitales Radio» aufgerufen haben.

Bildschirmschoner

Um Ihren Fernseher vor dem Einbrennen des unveränderlichen Radiobildschirms zu schützen, erscheint nach einiger Zeit (5 Minuten) ein Bildschirmschoner.

Der Bildschirmschoner verschwindet, wenn Sie eine beliebige Taste auf der Fernbedienung drücken.

Nun haben Sie folgende Möglichkeiten:

1. Wählen Sie einen Sender mit ▲ und ▼.
Die Leiste mit dem Sender ist jetzt markiert.
Mit einem Tastendruck auf können Sie einen ausgewählten Sender hören. Rechts von der Senderliste sehen Sie Informationen über den ausgewählten Sender.
2. Mit einem Tastendruck auf sperren Sie einen ausgewählten Sender. Jetzt müssen Sie Ihren Kunden-PIN-Code eingeben. Der Standard-PIN-Code ist 1234. Es erscheint ein , das anzeigt, dass der Sender gesperrt ist. Der Sender kann erst nach Eingabe des PIN-Codes gehört werden. In Kapitel 9 (Einstellungen) wird erläutert, wie Sie den PIN-Code ändern können.
3. Mit einem Tastendruck auf entfernen Sie einen Favoriten aus der Liste.
4. Mit einem Tastendruck auf gehen Sie zum Bildschirm «Alle Radiosender» und können auf Wunsch einen Favoriten hinzufügen.

8 On Demand

Bitte beachten Sie, dass die Funktion On Demand nur in bestimmten Regionen zur Verfügung steht. Informationen zur Verfügbarkeit finden Sie auf upc.ch.



Übersicht

Als Kunde von Digital TV haben Sie Zugriff auf das On-Demand-Angebot von UPC. Hier steht Ihnen eine grosse Auswahl an aktuellen Filmen in HD und 3D sowie an Filmklassikern zur Verfügung. Bestellen und schauen Sie die neuesten Blockbuster und Filmhits wann immer Sie wollen an, ganz einfach per Knopfdruck. Um das Menü «On Demand» aufzurufen, drücken Sie auf der Fernbedienung auf  oder wählen Sie «On Demand» im Hauptmenü.



Anmerkung:

Sie können die von Ihnen bestellten Filme pausieren, vor- und zurückspulen und innerhalb von bis zu 48 Stunden so oft anschauen, wie Sie möchten.

Drücken Sie , um zu den Einstellungen zu gelangen. Drücken Sie  und geben Sie anschliessend Ihren PIN ein, um die On-Demand-Einstellungen zu öffnen. Erotikfilme können Sie mit einer Sperre versehen, indem Sie die Tasten ◀ und ▶ drücken.

Übersicht Hauptmenü

1. Wählen Sie mit den Tasten ▲, ▼, ◀ und ▶ die gewünschte Unterkategorie aus.

Filme:

In den Sprachen Deutsch, Englisch, Französisch und Italienisch verfügbare Filme.

MyPrime:

Mit MyPrime können Sie zum monatlichen Fixpreis Filme, Serien, Dokumentationen und Kindersendungen unbegrenzt und so oft Sie wollen geniessen.

Hot from the US:

Heisse Serien einen Tag nach der US Erstausrahlung auf On Demand.

On Demand Hilfe:

Einführungsfilm zur Benutzung von On Demand.

Erotikfilme:

Eine grosse Auswahl an Erotikfilmen.

2. Durch Drücken der Taste  rufen Sie die gewünschte Kategorie auf.

Filme auf Deutsch



1. Es wird Ihnen eine Liste von Unterkategorien angezeigt.
 - Falls vorhanden, können Sie eine Gratisvorschau des gewählten Films starten. Drücken Sie die Taste auf der Fernbedienung, um zum Menü «Spielfilme» zurückzukehren.
2. Wählen Sie die gewünschte Kategorie mit den Tasten und und bestätigen Sie mit der OK-Taste .
 - Durch Drücken auf erhalten Sie weitere Informationen zu dem Film.
 - Drücken Sie , um den Film zu bestellen. Sie werden aufgefordert, Ihren Kunden-Pin-Code einzugeben. Der Standard-Pin-Code lautet 1234.
 - Wählen Sie , um zum Film zurückzukehren. Sie können ihn jetzt für einen Zeitraum von bis zu 48 Stunden ansehen, wann immer und so oft Sie wollen.



3. Falls das Symbol angezeigt wird, aktivieren Sie es, um eine Gratisvorschau des ausgewählten Films anzuschauen. Durch Drücken der Taste auf der Fernbedienung kehren Sie zum vorherigen Menü zurück.
5. Wählen Sie einen Film mithilfe der Tasten und aus.
 - Durch Drücken der Taste erhalten Sie weitere Informationen zu dem Film. Es erscheinen weitere Informationen über den ausgewählten Film.
 - Drücken Sie , um den Film zu bestellen. Sie werden aufgefordert, Ihren Kunden-Pin-Code einzugeben. Der Standard-Pin-Code lautet 1234.
 - Wählen Sie , um zum Film zurückzukehren. Sie können ihn jetzt für einen Zeitraum von bis zu 24 Stunden ansehen, wann immer und so oft Sie wollen.

Suchfunktion

Um einen Titel zu suchen, drücken Sie im Menü die Taste . Benutzen Sie die Nummertasten Ihrer Fernbedienung, um einen bestimmten Film oder eine Serie zu suchen.

Erotikfilme

UPC bietet eine Vielzahl an Erotikfilmen für jeden Geschmack. Wählen Sie im Menü «On Demand» die Kategorie Erotikfilme und drücken Sie zum Auswählen (OK).

Zum Schutz von Kindern und Jugendlichen werden Sie jetzt aufgefordert, Ihren Kunden-Pin-Code einzugeben. Der Standard-Pin-Code lautet 1234. Ihren persönlichen Pin-Code können Sie im Einstellungsmenü Ihrer Mediabox ändern. Eine Anleitung hierzu finden Sie in Kapitel 9.

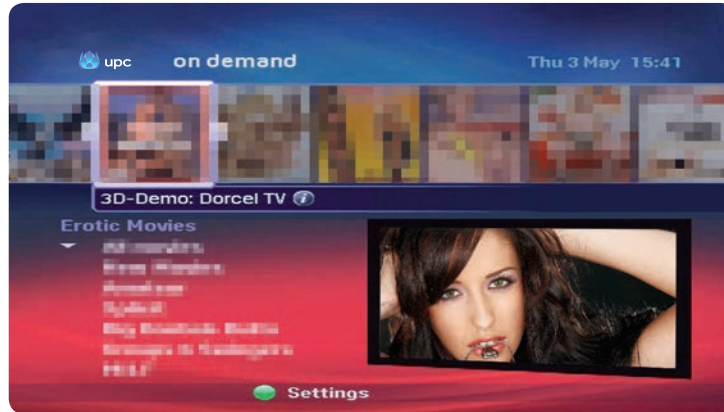

1. Wählen Sie eine der Unterkategorien durch Drücken der ▲- und ▼-Tasten und bestätigen Sie mit der Taste (OK).
 - Alle Filme
 - Neue Filme
 - Neueste bei Video-on-Demand verfügbare Erotikfilme
2. Durch Drücken auf (OK) erhalten Sie weitere Informationen zum ausgewählten Film.
 - Drücken Sie (OK), um den Film zu bestellen. Sie werden aufgefordert, Ihren Kunden-Pin-Code einzugeben. Der Standard-Pin-Code lautet 1234.
 - Wählen Sie (OK), um zum Film zurückzukehren. Sie können ihn jetzt für einen Zeitraum von bis zu 48 Stunden ansehen, wann immer und so oft Sie wollen.

3. Betätigen Sie (OK), um den PIN-Schutzstatus in der Filmauswahl für Erwachsene zu ändern.
 - Sie werden jetzt aufgefordert, Ihren Kunden-Pincode einzugeben. Der Standard-Pincode lautet 1234.
 - Mit ▲, ▼, ◀ und ▶ sperren oder entsperren Sie die Filmauswahl für Erwachsene.
 - Drücken Sie auf (OK), um die Auswahl zu bestätigen, und kehren Sie zum Erotik-Hauptmenü zurück.

Bestellungen

Wählen Sie im Hauptmenü «Bestellungen» und drücken Sie **OK**, um eine Liste aller Filme zu sehen, die Sie bestellt haben und die sich noch in der Leihperiode von 48 Stunden befinden. Aus diesem Menü können Sie sowohl pausierte Filme weiterschauen oder den Film nochmals von Anfang an schauen.

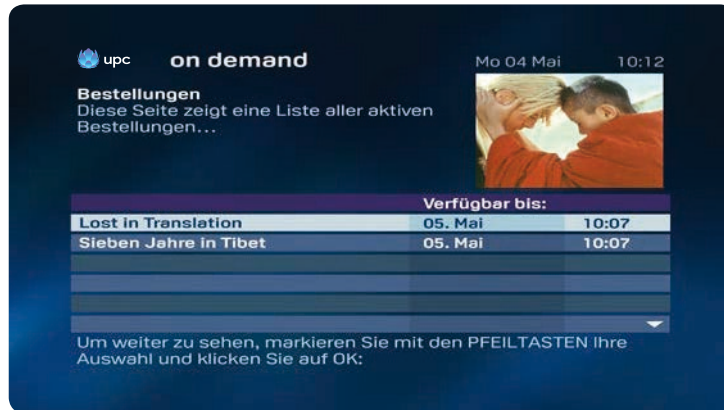







1. Sie sehen nun die Liste aller Ihrer Bestellungen, die sich noch in der Leihperiode von 48 Stunden befinden.
2. Wählen Sie mit **▲** und **▼** den gewünschten Film aus. Links oben sehen Sie weitere Informationen zum Film.
3. In der rechten Spalte ist ersichtlich, bis wann diese Bestellung noch aktiv ist. Mit der OK-Taste können Sie sich den gewählten Film nochmals anschauen oder vom pausierten Punkt aus weiterschauen.
4. Es erscheint nun ein Dialogfenster.
5. Legen Sie mittels **◀** und **▶** fest, ob Sie den Film ab der Stelle weitersehen möchten, an der Sie ihn zuletzt pausiert oder abgebrochen haben, oder ob Sie den Film von Anfang an starten möchten.
6. Bestätigen Sie mit **OK**.

Bitte beachten Sie, dass sich die verbleibende Spielfilmdauer innerhalb der Leihperiode befindet. Sollte die verbleibende Spielfilmlänge die Leihperiode von 48 Stunden überschreiten, wird der Film am Ende der 48 Stunden beendet.

9 Einstellungen

Im Einstellungs-Menü können Sie zahlreiche eigene Einstellungen für die Nutzung von Digital TV vornehmen. Beispielsweise können Sie PIN-Codes zum Sperren bestimmter Sender und Dienste einstellen, eigene Einstellungen für die Sprache von Menüs und Untertiteln vornehmen und TV-Einstellungen vornehmen.

Einstellungs-Menü aufrufen

- Drücken Sie  auf der Fernbedienung. Auf dem Bildschirm erscheint jetzt das Hauptmenü.
- Drücken Sie , ,  und , um «Einstellungen» auszuwählen. Die Leiste «Einstellungen» wird markiert.
- Drücken Sie . Auf dem Bildschirm erscheint das Menü «Einstellungen».

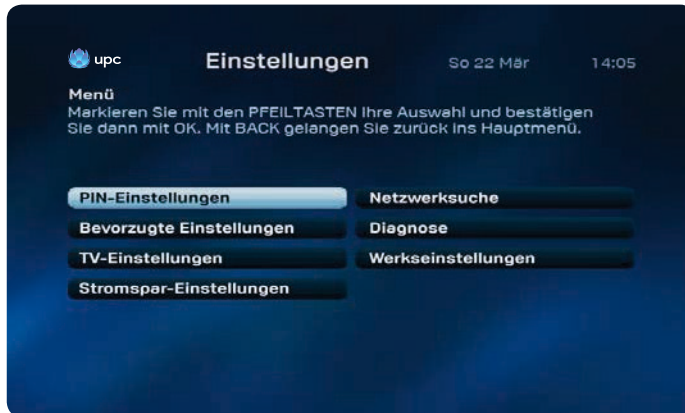





PIN-Einstellungen

Sie können einen vierstelligen PIN-Code einstellen, um bestimmte Sender und Dienste gegen die Nutzung durch Dritte (z. B. Ihre Kinder) zu sperren:

- den Zugang zu bestimmten Sendern
- Bestellen von Filmen bei UPC On Demand;
- Sendungen mit Altersprüfung (6, 9, 12, 16 und 18). So können Sie verhindern, dass Ihre Kinder Sendungen sehen, die für ihr Alter nicht geeignet sind.

Menü «PIN-Einstellungen»

Änderungen der PIN-Einstellungen nehmen Sie unter dem Menüpunkt «PIN-Einstellungen» im Einstellungs-Menü vor.

- Drücken Sie , ,  und , um «Pin-Einstellungen» auszuwählen.
- Geben Sie jetzt den Kunden-PIN-Code ein.



Der Standard-Kunden-PIN-Code ist 1234.

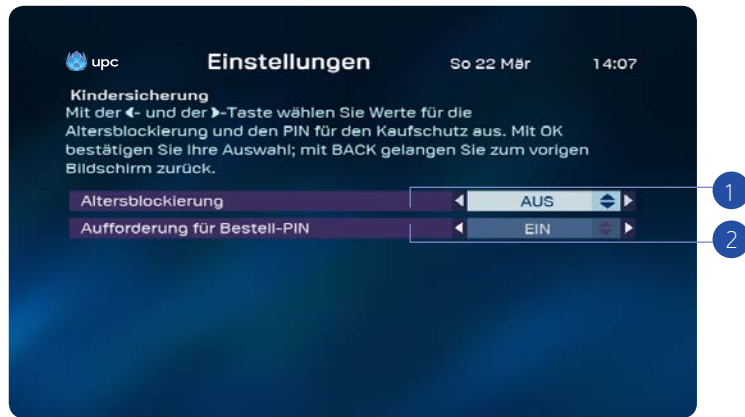

Menü «Kindersicherung»



Jetzt haben Sie folgende Möglichkeiten:

1. Kindersicherung für Sendungen mit Altersprüfung einstellen. Damit können Sie den Zugang zu Sendungen mit einer Altersprüfung durch Ihre Kunden-PIN absichern. Bei Aufruf einer Sendung, deren Altersgrenze bei und über der eingestellten Altersblockierung liegt, wird um Eingabe der Kunden-PIN gebeten. So können Sie verhindern, dass Ihre Kinder eine für ihr Alter nicht geeignete Sendung wählen.
 - Wählen Sie «Kindersicherung» im Menü «PIN-Einstellungen».
 - Die Option «Altersblockierung» ist ausgewählt (markiert).
 - Wählen Sie ▲, ▼, ◀ und ▶ mit einer passenden Altersblockierung (6, 9, 12, 16 und 18).
 - Bestätigen Sie die Auswahl mit einem Tastendruck auf .
2. Kindersicherungscode für Filmbestellungen einstellen.
 - Wählen Sie «Kindersicherung» im Menü «PIN-Einstellungen».
 - Wählen Sie die Option «Aufforderung für Bestell-PIN». Die Option wird markiert.
 - Wählen Sie mittels ▲, ▼, ◀ und ▶ Wert «EIN».
 - Bestätigen Sie die Auswahl mit einem Tastendruck auf . Ihre Kinder können ohne PIN-Eingabe keine kostenpflichtigen Angebote nutzen.

«Kunden-PIN» und «Extra-PIN»

Sie können zwei PIN-Codes einstellen. Der wichtigste PIN-Code ist der Kunden-PIN-Code. Dieser Code gilt für alle Situationen, in denen ein PIN-Code verlangt wird. Der Kunden-PIN-Code ist standardmässig auf 1234 eingestellt. Ihren Kindern können Sie auch einen sogenannten Extra-PIN-Code zuweisen. Mit diesem Extra-PIN-Code ist es Ihren Kindern möglich, Filme innerhalb einer von Ihnen vorgegebenen Altersgrenze zu bestellen. Der Extra-PIN-Code ist standardmässig auf 1234 eingestellt. Wenn Sie den Schutz mittels PIN-Code einstellen möchten, müssen Sie den Standardcode 1234 für die Kunden-PIN und Extra-PIN auf vier Ziffern Ihrer Wahl abändern.

Anmerkung:

Um den PIN-Code zurückzusetzen, wenden Sie sich bitte an den Kundenservice unter 0800 66 88 66.

Falschen PIN-Code eingeben

Sie können drei Mal einen falschen PIN-Code eingeben. Beim vierten Versuch wird der PIN-Code gesperrt. Nach 15 Minuten können Sie es erneut versuchen.

Anmerkung:

Um den PIN-Code zurückzusetzen, wenden Sie sich bitte an den Kundenservice unter 0800 66 88 66.

Bevorzugte Einstellungen

Ist Deutsch nicht Ihre erste Sprache? Wahrscheinlich werden Sie dann in den «Bevorzugte Einstellungen» für die Menüs eine andere Sprache wählen wollen. Auch für Filme und Sendungen, die in mehreren Sprachen gesendet werden – und das werden in Zukunft immer mehr sein – können Sie hier Ihre Vorlieben angeben. Ausserdem können Sie angeben, wie lange der «Channel-Banner» im Bild bleiben soll, wenn Sie den Sender wechseln.

Menü «Bevorzugte Einstellungen» aufrufen:

- Zeigen Sie das Menü «Einstellungen» auf dem Bildschirm an (siehe «Einstellungen-Menü aufrufen»).
- Wählen Sie «Bevorzugte Einstellungen» mit ▲, ▼, ◀ und ▶. Die Leiste «Bevorzugte Einstellungen» wird markiert.
- Drücken Sie auf . Auf dem Bildschirm erscheint das Menü «Bevorzugte Einstellungen».

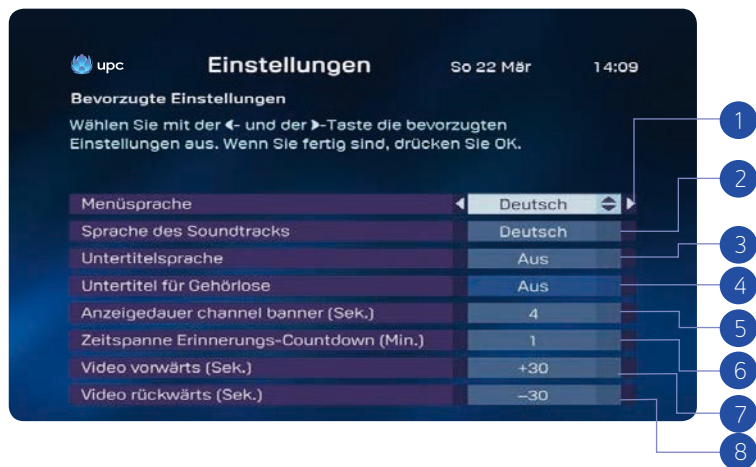

Jetzt stehen Ihnen folgende Möglichkeiten zur Auswahl:

1. Menüsprache ist die aktive Option.
Mit dieser Einstellung ändern Sie die Sprache, in der die Menüs auf dem Bildschirm angezeigt werden.
Wählen Sie mit ◀ und ▶ eine andere Einstellung. Ihnen steht eine grosse Anzahl Sprachen zur Auswahl.
2. Wählen Sie mit ▼ die Option «Sprache des Soundtracks» und stellen Sie Ihre bevorzugte Sprache für Sendungen ein, die mehrsprachig ausgestrahlt werden.
Wählen Sie mit ◀ und ▶ eine andere Einstellung. Zur Auswahl stehen «Original» (die Sendung wird in der Sprache gezeigt, in der sie aufgezeichnet wurde) und eine grosse Anzahl Sprachen (die Sendung wird in einer synchronisierten Version gesendet, sofern der Ton in der von Ihnen angegebenen Sprache zur Verfügung steht).
3. Wählen Sie mit ▼ die Option «Untertitelsprache» und stellen Sie die gewünschte Sprache für die Untertitel von Sendungen ein, die mit der Möglichkeit zur Anzeige von Untertiteln in verschiedenen Sprachen ausgestrahlt werden.
Verwenden Sie ◀ und ▶ zur Auswahl einer anderen Einstellung. Zur Auswahl stehen «AUS» (die Sendung wird ohne Untertitel gesendet) und eine grosse Anzahl Sprachen (die Sendung wird mit Untertiteln in der Sprache Ihrer Wahl gesendet, wenn diese Untertitel zur Verfügung stehen).
4. Wählen Sie mit ◀ und ▶, ob Sie Untertitel für Gehörlose anzeigen wollen oder nicht.
5. Wählen Sie mit ▼ den Menüpunkt «Anzeigedauer «Channel-Banner» (Sek.)», um einzustellen, wie lange der «Channel-Banner» beim Senderwechsel auf dem Bildschirm sichtbar bleiben soll.
Verwenden Sie ◀ und ▶ zur Auswahl einer anderen Einstellung. Zur Auswahl stehen 2, 4 und 8 Sekunden.
6. Wählen Sie mit ▼ den Menüpunkt «Zeitspanne des Erinnerungs-Countdown (Min.)», um anzugeben, wie viele Minuten vor einer Sendung die Erinnerung erscheinen soll.
Verwenden Sie ◀ und ▶ zur Auswahl einer anderen Einstellung. Sie haben die Wahl zwischen 1, 2 und 5 Minuten.
- 7./8. Drücken Sie ▼, um das Menü zum Vorwärts- oder Rückwärtsspringen im Video auszuwählen. Hier können Sie sehen, in welchen Schritten (10, 30, 60, 100, 300 oder 600 Sek.) Sie vorwärts oder rückwärts springen möchten, indem Sie im Live-, Aufnahme- oder On-Demand-Modus (die linke oder rechte Pfeiltaste) drücken.

TV-Einstellungen

Digital TV ist für normale Fernseher und für Breitbildfernseher geeignet. Der Fernsehertyp braucht nur einmal eingestellt zu werden. Auf diesem Weg können Sie die Möglichkeiten Ihres Fernsehers optimal nutzen.

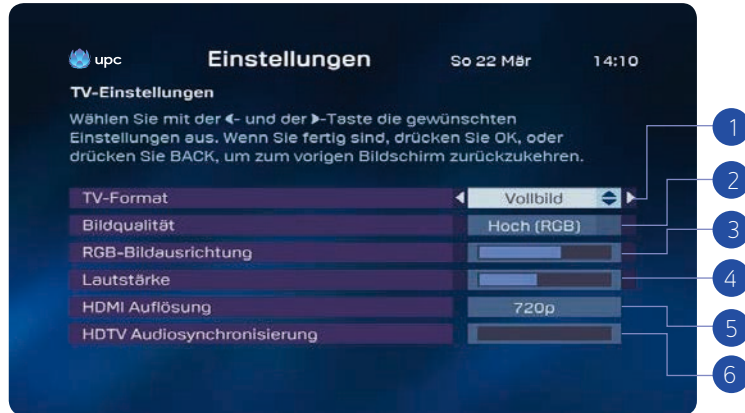

TV-Einstellungen ändern:

- Zeigen Sie das Menü «Einstellungen» auf dem Bildschirm an (siehe «Einstellungs-Menü aufrufen»).
- Wählen Sie «TV-Einstellungen» mit ▲, ▼, ◀ und ▶. Die Leiste «TV-Einstellungen» wird markiert.
- Drücken Sie auf . Auf dem Bildschirm sehen Sie jetzt «TV-Einstellungen».

1. Wählen Sie mit ◀ und ▶ «TV-Format». Die Leiste hinter «TV-Format» ist jetzt markiert. Wählen Sie mit ◀ und ▶ Ihr gewünschtes Bildformat. Haben Sie Ihre Mediabox über das HDMI-Kabel angeschlossen, hat diese Einstellung keine Auswirkungen auf die Bildschirmdarstellung.
2. Wählen Sie mit ◀ und ▶ «Bildqualität». Treffen Sie mit ◀ und ▶ eine Auswahl zwischen «Standard» und «Hoch (RGB)». Wählen Sie die für Ihren Fernseher geeignetste Einstellung.
3. Wählen Sie mit ▲, ▼, ◀ und ▶ «RGB-Bildausrichtung». Verwenden Sie diese Möglichkeit bei Bedarf zum Anpassen der Bildausrichtung. Dieser Wert ist standardmässig richtig eingestellt.
4. Nach Installation der Mediabox steuern Sie die Tonwiedergabe Ihres Fernsehers mit der Mediabox. Falls Sie den Fernseher nach dem Einschalten immer lauter oder leiser stellen müssen, können Sie die Standardlautstärke ◀ und ▶ anpassen (nur verfügbar mit HD Mediabox und HD Mediabox Recorder).
5. Wählen Sie mit ◀ und ▶ die gewünschte Auflösung. Sie haben die Wahl zwischen den beiden Standards «720p» und «1080i» oder «Auto». Standardmässig ist die Auflösung auf «720p» eingestellt. Wenn Sie die Einstellung «Auto» wählen, wird das Bild automatisch in der vom Sender ausgestrahlten Auflösung ausgegeben. Bitte beachten Sie, dass es dadurch zu minimalen Verzögerungen beim Umschalten zwischen Sendern kommen kann, die eine unterschiedliche Bildschirmauflösung haben. Wenn Sie «720p» oder «1080i» als Grundeinstellung wählen, wird das Bild mit der eingestellten Auflösung ausgegeben.
6. Sollten die Bild- und Tonsignale einer Fernsehsendung nicht synchron sein, können Sie mit ◀ und ▶ die entsprechende Einstellung vornehmen. Bewegen Sie den Balken mit ◀ und ▶ so lange, bis die Bild- und Tonsignale wieder übereinstimmen.

Stromspar-Einstellungen

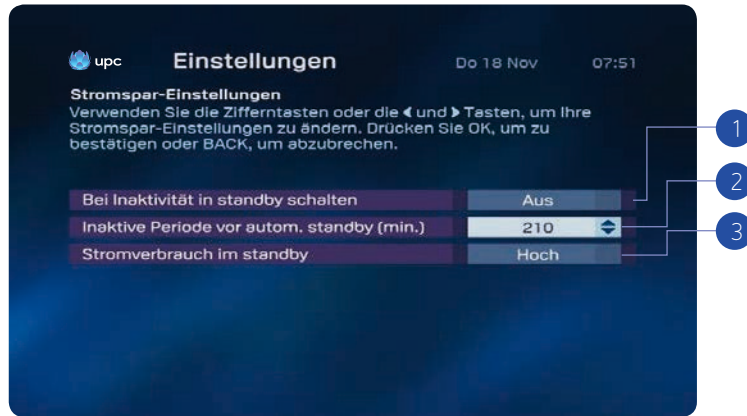

Sie können für Ihre Mediabox verschiedene Stromspar-Einstellungen auswählen.

1.
 - Ist die Option «Ein» ausgewählt, wechselt die Mediabox bei Inaktivität in den Stromspar-Modus.
 - Ist die Option «Nacht» ausgewählt, wechselt die Mediabox bei Inaktivität ab 23 Uhr in den Stromspar-Modus. Die Option «Nacht» deckt den Zeitraum von 23 bis 5 Uhr ab.
 - Wählen Sie die Option «Aus», um den Stromspar-Modus komplett zu deaktivieren.
2. Hier können Sie einstellen, ab wie vielen Minuten Inaktivität die Mediabox automatisch in den Stromspar-Modus wechseln soll. Maximaler Einstellungswert: 240 Minuten.
3. Der Stromverbrauch im Standby-Modus kann ebenfalls eingestellt werden. Sie können zwischen hoch oder niedrig auswählen.
 - Hoch: Der Stromverbrauch der Mediabox liegt im Standby-Modus bei ca. 8 Watt (Neustart in 3-5 Sekunden).
 - Niedrig: Der Stromverbrauch der Mediabox liegt im Standby-Modus bei ca. 1 Watt (Neustart in 30-50 Sekunden).

Anmerkung:

Wenn Sie Aufnahmen programmiert haben, wird die Mediabox automatisch aus dem Standby-Modus aktiviert und beginnt mit der Aufnahme. Die Mediabox wird ebenfalls automatisch aus dem Standby-Modus für Aufgaben wie Softwareaktualisierungen usw. aktiviert. Diese routinemässigen Vorgänge dauern nie länger als 2 Stunden, und danach wechselt die Mediabox wieder in Standby zurück.

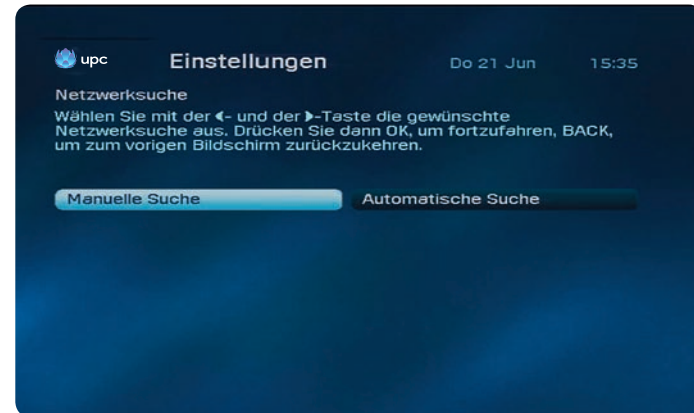

Netzwerksuche

Über die Einstellungen zur Netzwerksuche können Sie manuell oder automatisch nach Kanälen suchen.

1. Geben Sie Ihren PIN-Code ein und drücken Sie anschliessend auf (OK-Taste) OK. Der Standard-PIN-Code ist 1234.
2. Wählen Sie aus, ob Sie eine manuelle oder automatische Suche durchführen möchten, indem Sie ◀ oder die Taste ▶ drücken.
3. Drücken Sie (OK), um die Netzwerksuche zu starten.

Anmerkung:

Vergewissern Sie sich, dass Sie Ihren Aktivierungscode haben. Den Aktivierungscode finden Sie in Ihrem Willkommenschreiben, Ihrer Digital TV Infocard oder unter upc.ch/setupid.

Diagnose

In den Diagnose-Einstellungen finden Sie technische Informationen zu Ihrer Mediabox von UPC.

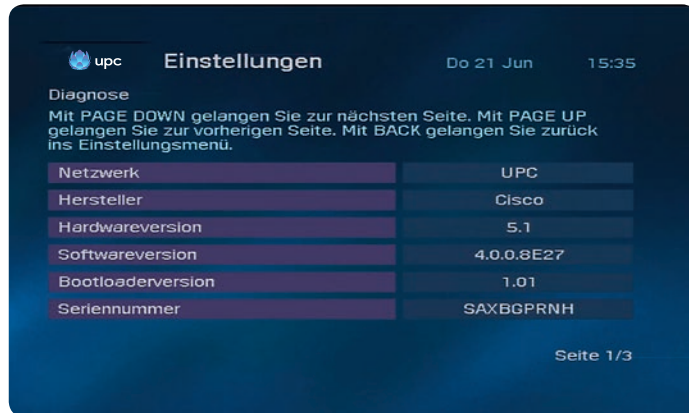

1. Drücken Sie ▲ oder ▼, um die nächste Seite anzuzeigen.



Werkseinstellungen

In diesem Menü können Sie Ihre Mediabox auf die Werkseinstellungen zurücksetzen.

Anmerkung:

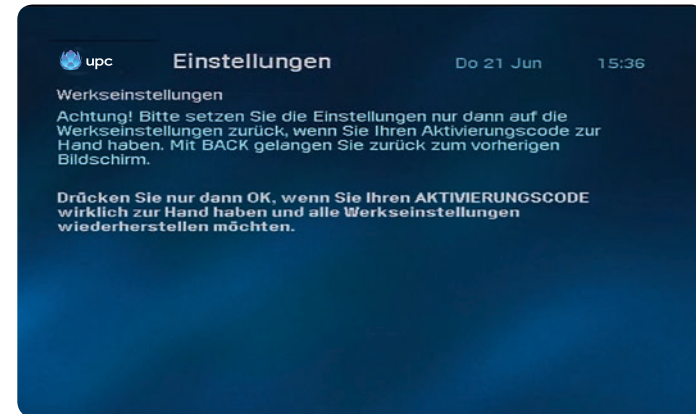
Vergewissern Sie sich, dass Sie Ihren Aktivierungscode haben. Den Aktivierungscode finden Sie in Ihrem Willkommenschreiben, Ihrer Digital TV Infocard oder unter upc.ch/setupid.



1. Geben Sie Ihren PIN-Code ein und drücken Sie anschließend .
Der Standard-PIN-Code ist 1234.
2. Drücken Sie , um zu bestätigen.

Häufig gestellte Fragen

1. Kann ich nach der Installation der Mediabox sofort Digital TV nutzen?

Nachdem die Mediabox installiert und aktiviert wurde, können Sie sofort fernsehen und sich mit den Vorteilen von Digital TV vertraut machen. Sie erleben eine hohe (digitale) Bild- und Tonqualität, geniessen mehr Fernseh- und zusätzliche Radiosender. Sie können Filme bestellen und haben mit dem «Elektronischen TV-Guide» immer das Fernsehprogramm zur Hand. Mit der Mediabox nutzen Sie spezielle TV-Einstellungen, wie eine Sperre für Programme, die Ihre Kinder nicht sehen dürfen.

2. Ich bekomme die Meldung: «Die Installation wird jetzt abgeschlossen.

Dies kann einige Minuten dauern ...»

Dieser Bildschirm meldet, dass die Installation abgeschlossen wird. Warten Sie auf jeden Fall 30 Minuten. Zeigt die Mediabox nach 30 Minuten dieselbe Meldung noch immer an, wenden Sie sich an unseren Kundendienst unter 0800 66 88 66.

3. Wie funktioniert die Fernbedienung?

Die mit der Mediabox gelieferte Fernbedienung wurde speziell entworfen, um die Möglichkeiten von Digital TV optimal zu nutzen. Ausserdem können Sie mit ihr Ihren Fernseher, Videorecorder oder DVD-Player/Recorder bedienen. Die Bedienungsanleitung beinhaltet weitere Informationen über den Einsatz der Fernbedienung und eine umfassende Tastenerläuterung auf Seite 7.

4. Kann ich die Fernbedienung auch für meinen Fernseher oder andere Geräte nutzen?

Mit der Fernbedienung können Sie Ihren Fernseher, DVD-Player/-Recorder oder Videorecorder bedienen. Standardmässig ist die Fernbedienung für den Einsatz mit Ihrer Mediabox eingerichtet. Um sie für Ihren Fernseher, DVD-Player/-Recorder oder Videorecorder zu benutzen, müssen Sie die Fernbedienung für diese Geräte einrichten. Nachdem Sie die Fernbedienung für Ihren Fernseher eingerichtet haben, können Sie mit ihr den Fernseh- und Radioton lauter und leiser stellen. Richten Sie sie nicht ein, geht das nur mit der Fernbedienung Ihres Fernsehers. Die Einrichtung von anderen Geräten wird auf den letzten Seiten dieser Bedienungsanleitung beschrieben.

5. Meine Fernbedienung funktioniert nicht mehr.

Wenn die Fernbedienung nicht mehr richtig funktioniert, müssen Sie wahrscheinlich die Batterien ersetzen. Damit die Fernbedienung richtig funktioniert, muss der Weg zur Mediabox frei sein, zwischen Fernbedienung und Box dürfen also keine Hindernisse sein.

6. Der digitale Fernsehton ist leiser als bei Analogsendern des Radio-/Fernseh-Standardpakets. Wie kann ich die Lautstärke erhöhen?

Sie können den Ton von Digital TV im Einstellungs Menü unter der Option «TV Einstellungen» lauter oder leiser stellen.

7. Die Lautstärketasten der Fernbedienung funktionieren nicht. Ich kann keine Programme lauter/leiser stellen. Was nun?

Um den Ton der digitalen Fernsehprogramme mit der Fernbedienung lauter/leiser zu stellen, muss diese erst für den Einsatz mit Ihrem Fernseher eingerichtet werden. Andernfalls können Sie den Ton nur mit der Fernbedienung Ihres Fernsehers lauter/leiser stellen. Die Bedienungsanleitung beschreibt, wie Sie die Fernbedienung für andere Geräte einrichten.

8. Das Fernsehbild ist klotzförmig oder Sie sehen die Einblendung «Signalverlust».

Ein Rauschen oder Signalverlust im Kabelnetzwerk kann verschiedene Ursachen haben und äussert sich u. a. durch Klötze im Bild der Mediabox. Die Mediabox empfängt ein zu schwaches Signal. Wenn die Klötze bestehen bleiben oder die Meldung «Signalverlust: Es ist offenbar kein Signal vorhanden» erscheint, prüfen Sie unbedingt zuerst die Antennenkabel zwischen Antennensteckdose und Mediabox. Für die Qualität des digitalen Fernsehsignals sind unbedingt die mitgelieferten, oder andere Kabel nach der Norm C-12 zu verwenden. C12 steht für Coax12 – dieses Kabel entspricht speziellen Anforderungen hinsichtlich Dämpfung und Einstrahlung. Wenn Sie eigene Verteiler/Verstärker nutzen, schliessen Sie diese ausserhalb an – die Mediabox ist direkt mit der Antennensteckdose zu verbinden.

bleibt das Fernsehbild nach der Kabelprüfung weiter klotzförmig, oder die Meldung «Signalverlust: Es ist offenbar kein Signal vorhanden» verschwindet nicht, wenden Sie sich an unseren Kundendienst unter 0800 66 88 66.

9. Die Mediabox ist abgestürzt. Ich kann nichts mehr tun.

Eine mögliche Ursache ist, dass das Gerät gerade neue Informationen einholt. Dann erscheint auf Ihrem Bildschirm «Software Download in Progress». Die Meldung verschwindet wieder, sobald die Mediabox die Informationen eingeholt hat und Sie können Ihre Digitalfernsehdienste wieder nutzen. Lässt sich die Mediabox jedoch weiterhin nicht bedienen und/oder «Software Download in Progress» erscheint nicht, hilft es u. U., wenn Sie die Mediabox kurz vom Strom trennen. Funktioniert auch das nicht, wenden Sie sich an unseren Kundendienst unter 0800 66 88 66.

10. Ich habe die Mediabox angeschlossen und werde aufgefordert meinen «Aktivierungscode» einzugeben.

Sie müssen hier den Aktivierungscode Ihres Wohnorts eingeben. Sie finden den Aktivierungscode auf dem Welcome Letter bzw. auf der Digital TV Infocard.

11. Ich habe die Installation abgeschlossen und gesehen, dass «150» Kanäle gefunden wurden, kann aber nicht alle sehen.

Wie viele Kanäle Sie sehen können, richtet sich nach Ihrem Abonnement. Für einige Kanäle ist ein Zusatz-Abonnement nötig. Wenn Sie daran interessiert sind, wenden Sie sich an unseren Kundendienst unter 0800 66 88 66.

12. Ich bekomme die Meldung: «Signalverlust, es ist offenbar kein Signal vorhanden...».

Diese Meldung gibt an, dass Ihre Mediabox ein zu schwaches oder gar kein Signal empfängt. Prüfen Sie, ob Ihre Mediabox direkt an Ihrer Antennensteckdose – ohne nicht von UPC stammende Geräte, Verteiler oder Verstärker dazwischen – angeschlossen ist. Ist das Problem nicht lösbar, wenden Sie sich an unseren Kundendienst unter 0800 66 88 66.

13. Ich habe die Installation abgeschlossen, das Bild ist aber sehr schlecht.

Ein schlechtes Bild kann mehrere Ursachen haben – wie genau beschreiben Sie die sichtbare Störung?

- Streifen, Rauschen, schwarz/weiss, Sprinkel, verschwommenes oder verfärbtes Bild: Diese Störung kommt durch die Kabel Ihrer Mediabox zu Ihrem Fernseher oder anderen externen Geräten. Prüfen Sie diese Kabel auf Defekte oder lose Stecker und ersetzen Sie diese Kabel. Eventuell ist im Menü Einrichtungen, Fernseheinstellungen das Bildformat falsch eingestellt.
- Schwarz, Stillstand, klotzförmiges Bild:
Diese Störung entsteht durch ein Problem im Signal zur Mediabox. Ursache sind u. U. schlechte oder lose Kabel oder eine Störung in unserem Netzwerk. Prüfen Sie, ob Ihre Mediabox direkt an Ihrer Antennensteckdose – ohne nicht von uns stammende Geräte, Verteiler oder Verstärker dazwischen – angeschlossen ist. Ist das Problem nicht lösbar, wenden Sie sich an unseren Kundendienst unter 0800 66 88 66.

14. Ich möchte einen Sender aus dem «Elektronischen TV-Guide» sehen, erhalte aber die Meldung «Sender nicht zugänglich».

Die Senderübersicht des «Elektronischen TV-Guides» zeigt alle Sender aus dem Angebot von Digital TV, auch nicht abonnierte. Sie können jedoch nur abonnierte Sender einstellen. Um einen Sender sehen zu können, müssen Sie ihn abonnieren. Möchten Sie zusätzliche Sender abonnieren, wenden Sie sich an unseren Kundendienst unter 0800 66 88 66.

15. Ich möchte einen Sender einstellen, den ich abonniert habe, aber das Fernsehbild bleibt dunkel.

Leider kommt es gelegentlich zu Störungen, die den Empfang eines Senders beeinträchtigen. Wenden Sie sich an unseren Kundendienst unter 0800 66 88 66.

16. Beim Zappen ist das Gerät ziemlich langsam.

Beim digitalen Fernsehen dauert der Senderwechsel rund eine halbe Sekunde länger als beim analogen Fernsehen.

17. PIN-Code verlegt oder vergessen?

Als PIN-Code ist «1234» voreingestellt, Sie haben aber die Möglichkeit, den Code anzupassen.

Es kann vorkommen, dass Sie Ihren PIN-Code ändern und ihn anschliessend verlegen oder vergessen. Zum Zurücksetzen Ihres PIN-Codes wenden Sie sich an unseren Kundendienst unter 0800 66 88 66.

18. Worauf muss ich beim Anschliessen der Mediabox achten?

Wichtig ist, dass Sie Ihre Mediabox direkt an die Antennensteckdose anschliessen. Zwischen Antennensteckdose und Mediabox dürfen sich keine fremden Geräte, Verteiler oder Verstärker befinden. Weiterhin muss rund um die Mediabox ausreichend Freiraum für eine gute Belüftung vorhanden sein.

19. Ich habe Zuhause mehrere Fernseher. Kann ich UPC Digital TV bei allen einsetzen?

Ja. Allerdings benötigen Sie für jeden Fernseher eine eigene Mediabox, welche die empfangenden Signale aufbereitet und an Ihren Fernseher weiterleitet. Mit einem Verteiler, den Sie an den Antennen Ausgang (RF) anschliessen, können Sie aber Ihr «normales» analoges TV-Signal an andere Fernseher in Ihrer Wohnung weiterleiten.

20. Ich habe die Mediabox gerade angeschlossen, sehe aber kein Bild – was nun?

Kontrollieren Sie, ob die Mediabox ans Netz (Netzspannung: 230 V) angeschlossen ist. Kontrollieren Sie, ob Sie die Mediabox richtig an Ihren Fernseher angeschlossen haben und ob der richtige Kanal eingestellt ist.

21. Wie schliesse ich die Mediabox an?

Hinweise zum Anschliessen finden Sie in der mitgelieferten Kurzanleitung. Falls Sie die Installation nicht selbst durchführen können, wenden Sie sich an unseren Kundendienst unter 0800 66 88 66.

Spezifisch für HD Mediaboxen

22. Senden HD-Sender Ihre Sendungen immer in HD-Qualität?

HD-Sender senden ihre Programme immer in «hochauflöster» Qualität. Allerdings handelt es sich beim Ausgangsmaterial oft um Programme, die lediglich in Standardauflösung produziert worden sind. Diese werden dann durch den Sender «hochskaliert», um einer HD-Auflösung zu entsprechen. Hoch skaliertes Bildmaterial erreicht nicht die Qualität wie in HD produziertes Bildmaterial.

23. Obwohl zwei Sendungen auf einem HD-Sender kommen, gibt es grosse Unterschiede in der Bildqualität. Wie kann das sein?

Einzelne Serien und Spielfilme, die auf HD-Sendern zu sehen sind, wurden in HD produziert. Diese Sendungen haben die beste Qualität. Viele andere Inhalte werden von den Programmanbietern «hochskaliert», damit sie eine HD-Auflösung erreichen. Diese Inhalte haben eine schlechtere Qualität, als die in HD produzierten Inhalte.

24. Ich habe keinen HDMI-Anschluss an meinem Fernseher, kann ich den HD Mediabox Recorder trotzdem anschliessen?

Ja, mit einem SCART-Kabel über den SCART-Anschluss Ihres Fernsehers. Allerdings sollte – wenn immer möglich – auf das HDMI-Kabel zurückgegriffen werden.

25. Wieso ist das Bild über die HDMI-Verbindung auf meinem Fernseher nur gleich gut oder sogar schlechter als über das SCART-Kabel?

Je nach Fernseher werden Bild-Signale in Standardauflösung (SD), die über SCART ausgegeben werden, genauso gut oder sogar besser dargestellt als rein digitale Signale über HDMI. In diesem Fall können Sie Ihren Fernseher über SCART statt HDMI anschliessen.

26. Kann ich den HD Mediabox Recorder gleichzeitig über HDMI (z. B. für HD) und SCART (z. B. für Standardauflösung) am Fernseher anschliessen?

Grundsätzlich ist dies nicht möglich. Es gibt jedoch einige Fernseher, die dies zulassen. In diesem Fall kann durch die manuelle Auswahl des Signaleingangs zwischen SCART- und HDMI-Übertragung gewechselt werden. Grundsätzlich sollten Sie sich aber für eine der beiden Verbindungen entscheiden. In aller Regel wird hierbei der HDMI-Anschluss die bessere Wahl sein.

Anmerkung:

Weitere Informationen erhalten Sie online unter upc.ch/support

Sommaire

1. Introduction	44
A propos du mode d'emploi	45
SmartCard	45
2. La télécommande	46
Description des touches de la télécommande	46
Réglage de la télécommande	47
Recherche automatique du code de configuration	47
Remplacement des piles	48
3. Fonctions de base	49
Activation et mise en veille du Mediabox	49
Changement de chaîne	49
La «barre des chaînes»	49
Changement de chaîne à l'aide de la «barre des chaînes»	50
Informations supplémentaires sur le programme	51
Mise en pause de Live TV	52
4. Utilisation des menus	53
Affichage du menu principal	53
Menus	54
5. TV Guide électronique	55
«TV Guide»	55
Définition de mémos	56
Verrouillage de chaînes	57
Définition de favoris	58
Classer les favoris	58
Modifier les paramètres du TV Guide	59
Fonction Replay	59
6. Enregistreur vidéo numérique	60
Enregistrement de programmes	60

Enregistrement instantané	60
Le menu «Digital Video Recorder»	60
Enregistrement avec le TV Guide	61
Enregistrement de séries	61
Enregistrement à une heure donnée	62
Paramètres	63
Espace mémoire libre	63
Liste des enregistrements programmés	64
Suppression des chevauchements	64
Visionnage d'un programme	65
Ralenti	65
Enregistrement de séries	65
Protection de l'enregistrement	65
7. Radio numérique	66
Affichage du menu principal	66
Aperçu des chaînes de radio	66
Mes favoris	67
Économiseur d'écran	68
8. On Demand	69
Aperçu	69
Aperçu des films	69
Vue d'ensemble du menu principal	70
Films érotiques	71
Commandes	72
9. Paramètres	73
Affichage du menu «Paramètres»	73
Paramètres PIN	73
Saisie d'un code PIN erroné	74
Préférences	75
Paramètres TV	76
Paramètres d'économie d'énergie	77
Recherche réseau	77
Diagnostic	78
Paramètres par défaut	78

Annexes

Questions récurrentes	79
Liste des codes de configuration pour la télécommande	158

1 Introduction

Nous vous remercions d'avoir opté pour Digital TV. Digital TV est votre fenêtre sur le futur.

Un univers de la télévision entièrement nouveau s'offre à vous. Avec le Mediabox, profitez d'un choix extrêmement vaste de programmes d'une excellente qualité d'image numérique – de plus en plus souvent en haute résolution. Avec le TV Guide électronique, vous bénéficiez de toutes les informations sur les programmes sur simple pression d'un bouton. Exploitez aussi les réglages étendus tels que le verrouillage enfants ou les options linguistiques personnelles.

Si vous avez opté pour un HD Mediabox Recorder, vous bénéficiez aussi des confortables fonctions d'enregistrement qui vous offrent une liberté télévisuelle jusqu'alors inhabituelle – regardez désormais ce que vous voulez quand vous le voulez.

Nous développons en continu les possibilités de Digital TV; c'est avec plaisir que nous vous tiendrons au courant de nos prochains développements. En attendant, nous vous souhaitons de bien profiter de votre nouvelle expérience télévisuelle!

A propos du mode d'emploi

Ce mode d'emploi constitue une source d'information et un ouvrage de référence pour le Mediabox. Parcourez-le à votre aise une fois le Mediabox correctement installé.

Pour l'installation du Mediabox, consultez la notice d'installation ci-jointe.

Recommandations importantes pour l'utilisation du Mediabox

- Lisez attentivement les consignes de sécurité avant de commencer à utiliser Digital TV. Vous les trouverez dans l'emballage du Mediabox.
- Ne modifiez jamais un raccordement alors que la fiche du Mediabox se trouve dans la prise électrique.
- Mettez le Mediabox en veille si vous ne l'utilisez pas. Appuyez pour ce faire sur la touche de la télécommande ou sur le bouton  à l'avant du Mediabox. De cette manière, le Mediabox sera toujours connecté au réseau afin de recevoir les mises à jour des services de télévision numérique. Lorsque le Mediabox est en veille, le voyant (LED) en façade est rouge.
- Conservez le mode d'emploi et la notice d'installation en lieu sûr, afin de pouvoir retrouver rapidement des informations importantes sur Digital TV.

SmartCard

Vous avez besoin d'une SmartCard pour pouvoir utiliser Digital TV. La SmartCard contient des informations sur les services de Digital TV auxquels vous êtes abonné. Vous ne pouvez bénéficier de UPC Digital TV que si votre SmartCard se trouve dans le Mediabox. La SmartCard est déjà insérée dans le Mediabox ou la DigiCard. Seule la SmartCard fournie avec le HD Mediabox Recorder donne accès à UPC Digital TV.

Conseil:

Laissez toujours la SmartCard dans le Mediabox.

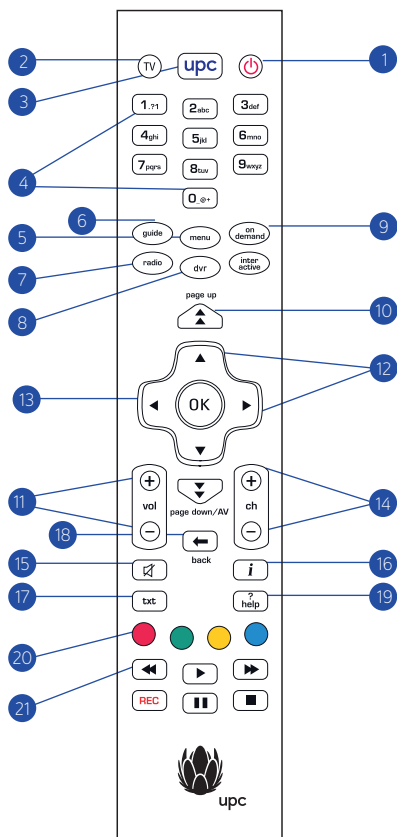

2 La télécommande

La télécommande fournie avec le Mediabox a été spécialement conçue pour utiliser de façon optimale les fonctions de Digital TV.

Description des touches de la télécommande

1. **Veille** Désactive le Mediabox.
2. **TV** Télécommande configurée pour fonctionner avec votre téléviseur.
3. **Bouton UPC** Active le Mediabox ou vous permet de passer du menu au plein écran TV de la dernière chaîne visionnée.
4. **Boutons 0-9** Pour sélectionner une chaîne sur le Mediabox, pour entrer un code PIN ou pour sélectionner une option.
5. **Menu** Affiche le menu principal.
6. **Guide** Affiche l'aperçu des chaînes.
7. **Radio** Affiche le menu «Radios numériques».
8. **DVR** Affiche le menu «Digital Video Recorder».
9. **On Demand** Affiche le menu «On Demand».
10. **Page vers le bas/page vers le haut** Passe à la page précédente ou suivante.
11. **Vol +/-** Règle le volume.
12. **Boutons fléchés** Pour naviguer dans le menu.
13. **OK** Sélectionne une option de menu.
14. **Ch +/-** Chaîne précédente/suivante.
15. **Silence** Son activé/désactivé.
16. **Info** Affiche/dissimule les informations du programme.
17. **TXT** Affiche/dissimule le télétexte.
18. **Retour** Retourne à la chaîne précédente ou à l'écran précédent.
19. **Help** Affiche à l'écran les informations sur les boutons de votre télécommande les plus fréquemment utilisés.
20. **Boutons de couleur** Sélectionne la fonction signalée par le bouton de couleur correspondant sur votre écran.
21. **Boutons** Pour enregistrer et regarder la Live TV sur votre HD Mediabox Recorder. Ces boutons fonctionnent uniquement avec votre HD Mediabox Recorder.

Attention!

Vous devez d'abord configurer votre télécommande pour l'utiliser avec votre TV, magnétoscope ou votre lecteur DVD. Plus d'informations sur la configuration de la télécommande pour votre appareil sont fournies sur la page suivante «Configurer la télécommande».

Réglage de la télécommande

Vous pouvez configurer la télécommande afin d'utiliser une seule télécommande pour votre téléviseur et le Mediabox. La télécommande doit être configurée une seule fois avant de pouvoir l'utiliser avec votre téléviseur. Vous trouverez la liste des marques les plus courantes à la fin de ce manuel.

1. Consultez le code de configuration pour votre appareil aux pages 158-162. Vous y trouverez une liste de codes à quatre chiffres pour chaque type de téléviseur. Les principales marques sont listées, avec différents codes de configuration. Plusieurs tentatives seront peut-être nécessaires pour trouver le code correspondant à votre appareil. Configurez d'abord la télécommande pour l'utiliser avec votre téléviseur.

Attention!

Il est possible que plusieurs codes de configuration soient listés pour votre marque de téléviseur. Dans ce cas, essayez les différents codes les uns après les autres, jusqu'à trouver le bon code. Si votre marque de téléviseur n'est pas indiquée, utilisez les informations dans la rubrique «Recherche automatique du code de configuration» sur la page ci-contre.

2. Appuyez sur le bouton TV de votre télécommande (TV) pour passer en mode TV.
3. Appuyez simultanément sur (OK) et (RECHERCHER). Attendez que le voyant lumineux de votre télécommande clignote deux fois et relâchez les boutons.
4. Entrez le code à 4 chiffres (voir les pages 158-162) à l'aide des boutons numérotés (1-9) à (0-*) sur la télécommande. Vous avez 20 secondes pour entrer les numéros. Si (TV) sur la télécommande clignote deux fois après la saisie des quatre chiffres, cela signifie que le code a été accepté. S'il ne s'allume pas, vous devrez alors essayer un autre code de configuration pour votre appareil, en suivant les étapes 1 à 4.
5. Appuyez sur (TV) pour voir si l'appareil que vous configurez s'éteint. S'il ne s'éteint pas, répétez les étapes 1 à 4 ci-dessus.
6. Si l'appareil configuré s'éteint en appuyant sur (TV), vérifiez alors les autres fonctions, comme Chaîne +/- . Si elles fonctionnent, la télécommande peut alors être utilisée avec votre appareil.

Recherche automatique du code de configuration

Si la marque de votre téléviseur n'est pas indiquée dans la liste des codes de configuration, ou si les codes fournis ne fonctionnent pas, utilisez les informations suivantes.

- Allumez l'appareil que vous souhaitez commander avec la télécommande.
- Pour configurer la télécommande pour votre téléviseur, appuyez sur (TV) et relâchez ensuite le bouton.
- Appuyez simultanément sur (OK) et (RECHERCHER). Attendez que le voyant (TV) de votre télécommande clignote deux fois et relâchez les boutons.
- Appuyez successivement sur les touches, (SWP), (SWP) et (1-9) de la télécommande. Le voyant clignote deux fois.
- Pointez la télécommande en direction de votre téléviseur et appuyez sur (TV).
- Appuyez plusieurs fois sur [ch (+)] sur la télécommande, jusqu'à ce que le téléviseur s'éteigne (chaque fois que vous appuyez sur [ch (+)], la télécommande envoie un signal d'arrêt au téléviseur correspondant à un code de configuration donné). Une fois trouvé le code de configuration appartenant à votre téléviseur, votre TV s'éteint.
- Appuyez sur (TV) dès que votre téléviseur est éteint pour enregistrer le code de configuration.

Attention!

Vous devrez peut-être appuyer plusieurs fois sur [ch (+)] avant de trouver le bon code et que votre téléviseur s'éteigne. Cela peut nécessiter environ 15 minutes avant de trouver le code avec la fonction «Recherche du code de configuration». Continuez de pointer la télécommande en direction du téléviseur, tout en cherchant le code correspondant.

Remplacement des piles

La télécommande est fournie avec deux nouvelles piles alcalines AA/LR6. Si la télécommande ne fonctionne plus ou fonctionne mal, cela signifie probablement que les piles doivent être remplacées:

- Ouvrez le compartiment à piles au dos de la télécommande.
- Insérez deux nouvelles piles selon le graphique sur l'emplacement des piles et refermez le couvercle.

Attention!

Ne jamais utiliser une pile neuve avec une pile ancienne, ou bien deux types de pile différents (par ex. standard et alcaline).

3 Fonctions de base

Après avoir raccordé le Mediabox, vous pouvez commander les fonctions de base de votre Mediabox à l'aide de la télécommande. Il s'agit en l'occurrence des fonctions les plus utilisées: allumer et éteindre, changer de chaîne ou régler le son. Vous découvrez également la «Barre des chaînes» très commode. Elle vous permet de demander des informations sur l'émission regardée, de rechercher un nouveau programme ou encore de changer de chaîne.

Activation et mise en veille du Mediabox

- Appuyez sur la touche **[UPC]** de la télécommande pour activer le Mediabox.
- Appuyez sur la touche **[P]** de la télécommande pour mettre le Mediabox en veille.
Vous pouvez également activer le Mediabox à l'aide des touches **[ch +]** et **[ch -]** et le mettre en veille avec le bouton **[P]** en façade du Mediabox.

Changement de chaîne

Il existe plusieurs manières de changer rapidement de chaîne à l'aide de la télécommande.

Changement rapide de chaîne

Les touches **[ch +]** et **[ch -]** permettent de faire défiler rapidement les chaînes successives.

- Appuyez une fois sur **[ch +]** pour passer de la chaîne 1 à la chaîne 2.
- Appuyez une fois sur **[ch -]** pour passer de la chaîne 2 à la chaîne 1.
Vous pouvez aussi faire défiler rapidement des chaînes successives à l'aide des boutons **[ch +]** et **[ch -]** en façade du Mediabox.

Composition du numéro de la chaîne

Vous pouvez passer directement à une certaine chaîne en composant son numéro.

- Par exemple, appuyez sur la touche **[5M]** pour afficher la chaîne du canal 5.
- Pour passer directement à une chaîne numérotée à partir de 10, introduisez rapidement les deux chiffres l'un après l'autre. Par exemple, appuyez sur **[1M]** et **[5M]** pour afficher la chaîne du canal 15.

La «barre des chaînes»

Chaque fois que vous changez de chaîne, une barre d'information sur les programmes apparaît à l'écran du téléviseur.

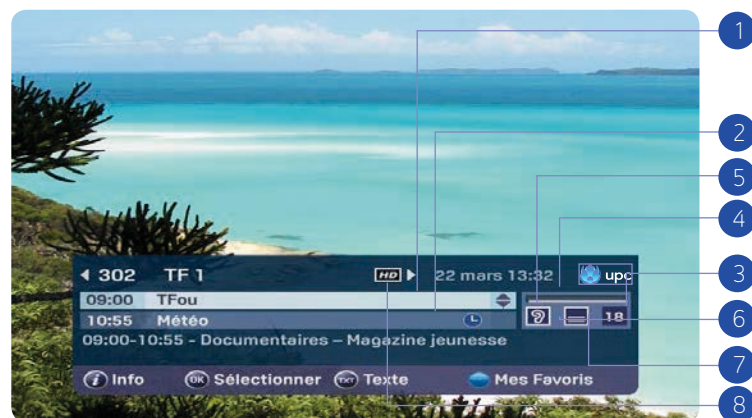

La «barre des chaînes» donne les informations suivantes:

1. Le programme actuellement regardé
2. Quelle émission suit celle que vous êtes en train de regarder sur la même chaîne
3. A quelle tranche d'âge le programme est destiné (6, 9, 12, 16 et 18 ans, cette information n'est pas disponible pour toutes les émissions)
4. Depuis combien de temps le programme a commencé
5. Si le programme est disponible en plusieurs langues
6. Si un sous-titrage est disponible en plusieurs langues pour le programme
7. Si le télétexte est disponible
8. Le programme est affiché en HD ou non

Les informations sur le programme disparaissent de votre écran au bout d'un certain moment. Vous pouvez définir vous-même pendant combien de temps les informations de programme restent à l'écran.

Attention!

La «barre des chaînes» que vous voyez lorsque vous changez de chaîne avec [ch \oplus] et [ch \ominus] disparaît d'elle-même au bout d'un moment. Si vous appelez la «barre des chaînes» à l'aide de \odot , celle-ci ne disparaît pas d'elle-même. Appuyez sur \odot pour sélectionner la chaîne indiquée sur la barre de chaînes, ou sur \leftarrow pour masquer la barre de chaînes sans changer de chaîne.

Changement de chaîne à l'aide de la «barre des chaînes»

Vous pouvez aussi utiliser cette barre pour savoir ce qui est proposé sur les autres chaînes, le programme que vous regardez restant visible en arrière-plan. Si vous décidez de regarder un autre programme sur la base des informations de programme, vous pouvez le sélectionner directement sur la barre.

- Appuyez sur \odot pour appeler la «barre des chaînes». Vous voyez à présent quel programme vous regardez sur quelle chaîne et ce que sera l'émission suivante sur cette chaîne.



Vous avez le choix entre les possibilités suivantes:

1. Appuyez sur \blacktriangleleft et \blacktriangleright pour afficher les réglages de bande son et de sous-titres.
2. Appuyez sur \odot pour afficher la chaîne indiquée dans la partie supérieure de la «Barre des chaînes».
3. Appuyez sur \blacktriangleup et \blacktriangledown pour basculer entre les programmes de la chaîne sélectionnée. Votre sélection est indiquée en surbrillance. Une brève description du programme en surbrillance est fournie en bas de la barre de chaînes.
4. Appuyez sur \mathbf{i} pour obtenir une description plus complète du programme en évidence (voir également la suite de ce chapitre).
Appuyez sur upc pour faire disparaître la «barre des chaînes» sans changer de chaîne.

Informations complémentaires sur le programme

Lorsque la «Barre des chaînes» est visible, vous pouvez consulter les informations de programme complémentaires de la chaîne mise en évidence. Vous pouvez également demander directement des informations supplémentaires sur le programme que vous regardez (il n'est donc pas nécessaire de rendre la «Barre des chaînes» visible au préalable). Dans les deux cas, veuillez procéder comme suit:

- Appuyez sur **i** pour afficher des informations complémentaires. Un résumé plus complet du programme apparaît. Vous pouvez également voir les choix linguistiques des bandes son pour les émissions en plusieurs langues et les sous-titres. Vous pouvez faire votre choix parmi les langues disponibles. La barre de progression indique depuis combien de temps le programme est en cours.







Vous avez le choix entre les possibilités suivantes:

1. Servez-vous de ▲ et ▼ pour sélectionner la bande son ou le sous-titrage.
2. Utilisez ensuite ◀ et ▶ pour changer de langue. Cette possibilité n'est disponible que si le programme est émis en plusieurs langues et/ou sous-titré. La bande son et le sous-titrage sont définis par défaut sur la langue que vous avez sélectionnée sous «Mes préférences» (voir page 34), pour autant que celle-ci soit disponible.
3. Appuyez sur **i** pour fermer l'écran des informations complémentaires. Vous revenez à la «Barre des chaînes» ou à la chaîne que vous étiez en train de regarder.
4. Appuyez sur **OK** pour visionner la chaîne qui est affichée sur la «Barre des chaînes».

Remarque:

La fonction d'enregistrement automatique dure 150 minutes et n'entame pas du tout les 100 heures de capacité d'enregistrement.

Mise en pause de Live TV (HD Mediabox Recorder)

Pour obtenir des informations complètes sur la fonction d'enregistrement, consultez le chapitre 6. Avec le HD Mediabox Recorder, il est possible d'appuyer sur  pendant une diffusion en direct. Pour arrêter la pause, appuyez sur le bouton . Vous reprenez alors le programme en décalage avec la diffusion en direct. Appuyez sur le bouton  pour reculer et sur le bouton  pour avancer. Une barre d'information apparaît en bas de l'écran, vous indiquant à quelle distance vous êtes de la diffusion en direct.

Le HD Mediabox Recorder a été conçu de sorte que l'enregistrement démarre automatiquement trois secondes après que vous ayez commencé à regarder une chaîne. Cela signifie que vous pouvez utiliser  pour revenir à n'importe quelle scène depuis le moment où vous avez commencé à regarder.

Attention!

Dès que vous changez de chaîne, le HD Mediabox Recorder se réinitialise automatiquement et commence l'enregistrement de la nouvelle chaîne sélectionnée.

4 Menus

Les possibilités supplémentaires du Mediabox sont accessibles par les menus: différents écrans proposent un certain nombre d'options que vous pouvez sélectionner à l'aide de la télécommande. Avant de parcourir les possibilités supplémentaires, il est important de savoir comment procéder pour appeler le menu principal et également maîtriser les manipulations de base communes à un grand nombre de menus.

Affichage du menu principal







Appuyez sur  pour afficher le menu principal.

- «TV Guide»: le guide convivial des programmes télévisés
- «Radio»: un vaste choix de stations radio numériques
- «On Demand»: pour commander des films le plus simplement du monde
- «Paramètres»: définition des préférences
- «Enregistreur vidéo numérique»: vos enregistrements et vos réservations (HD Mediabox Recorder)



La présentation ci-contre peut différer de celle affichée chez vous. Certains services ne sont disponibles qu'avec certains produits UPC Digital TV.

Le principe suivant s'applique à tous les menus:

- Avec , ,  et , vous pouvez faire votre choix parmi les différentes possibilités. Le choix actif est toujours en évidence.
- Pour accéder à l'écran du choix actif, appuyez sur . Vous accédez à un nouveau menu.
- Pour quitter le menu affiché, appuyez sur . Vous revenez à l'écran de télévision.

Utilisation des menus

Voici quelques manipulations de base expliquées sur un écran type.

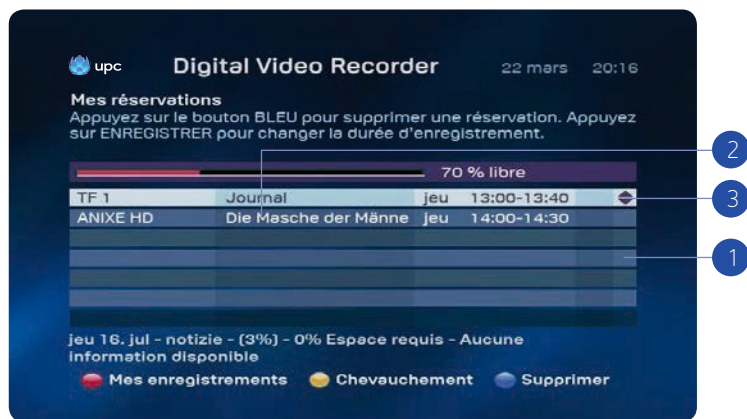

Sélection d'une option dans une liste:

1. Dans la plupart des menus, vous pouvez voir un certain nombre de barres comportant du texte, dont une seule est mise en évidence. La barre en évidence est l'option active ▲ et ▼ permettent de sélectionner une autre barre, ainsi que ◀ et ▶ dans la liste des menus.
2. Parfois, une même barre propose plusieurs possibilités de choix. Quand vous sélectionnez une autre option, vous voyez que la sélection en blanc se déplace.
3. Confirmation d'une sélection active dans une liste ou dans l'aperçu d'un menu: appuyez sur OK pour confirmer une sélection active. Vous accédez à un nouvel écran de menu où la chaîne que vous avez sélectionnée s'affiche à l'écran.

Sélection d'une option à l'aide d'une touche de couleur:

Si vous voyez un rond de couleur devant une entrée de menu (●, ●, ● ou ●), vous pouvez activer l'action décrite par le texte en appuyant sur la touche de même couleur de la télécommande. C'est le même principe que pour le télétexte: des textes de couleur au bas de l'écran vous permettent de passer directement à la page correspondante.

- Retour à l'écran précédent: appuyez sur ◀ pour revenir à l'écran précédent.
- Appel d'informations complémentaires: appuyez sur ⓘ pour obtenir des informations plus complètes sur le programme sélectionné.
- Retour au programme TV: appuyez sur UPC pour fermer le menu et revenir à l'écran de télévision.



Conseil:

Des informations succinctes sont souvent fournies en haut de l'écran de menu. Dans les listes, des flèches indiquent quelles touches (◀, ▶, ▲ et ▼) vous devez utiliser pour sélectionner une autre possibilité.

5 TV Guide électronique

Avec le TV Guide électronique, vous avez rapidement accès à la grille des programmes que vous pouvez regarder sur les chaînes de votre offre Digital TV. Vous pouvez afficher une liste des chaînes mentionnant tous les programmes à voir en ce moment. Vous pouvez aussi obtenir un aperçu par chaîne des programmes diffusés dans les heures ou les jours qui suivent. Avec les informations de programme, vous pouvez demander de plus amples informations sur les programmes proposés dans les aperçus.

«TV Guide»:

Appuyez sur  pour consulter directement le TV Guide électronique ou appuyez sur , puis choisissez «TV Guide» dans le menu principal et appuyez sur .

Le menu des catégories de chaînes s'affiche.

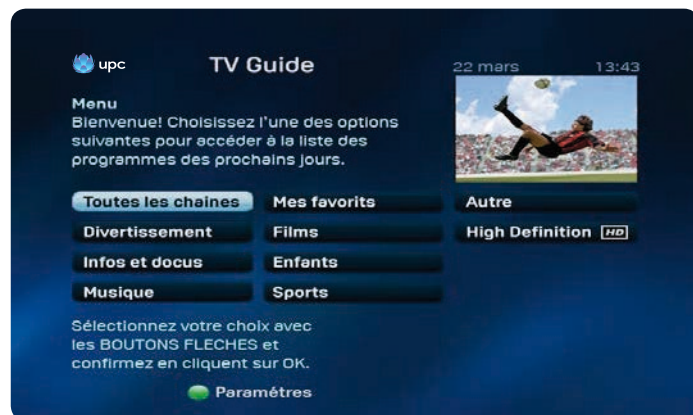





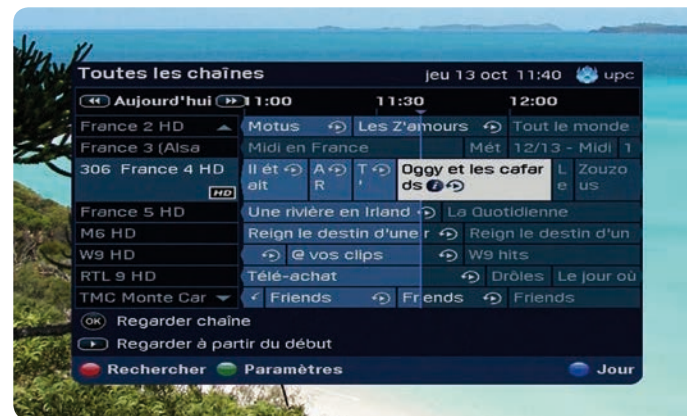



Toutes les chaînes

Un aperçu des chaînes et des programmes à voir actuellement dans la catégorie de chaînes choisie par vous apparaît à l'écran (dans ce cas «Toutes les chaînes»).



L'écran «Toutes les chaînes» offre les possibilités suivantes:

1. Avec  et , vous pouvez choisir une chaîne (voir également les informations à l'écran). La chaîne sélectionnée est alors mise en évidence. Avec  et , vous pouvez regarder les prochaines émissions. Des informations sur le programme sélectionné apparaissent alors à l'écran.
2. Appuyez sur le bouton  pour classer les chaînes par catégorie ou pour rechercher une chaîne.
3. Appuyez sur  pour sélectionner directement le jour que vous souhaitez ou pour passer directement au programme en prime time.
4. Appuyez sur le bouton  pour ouvrir le menu Paramètres.
5. Appuyez sur le bouton  pour effectuer un enregistrement du programme sélectionné.

Autres possibilités:

- Appuyez sur **(OK)** pour passer à la chaîne que vous avez sélectionnée.
- Appuyez sur **(i)** pour consulter une description plus complète du programme sélectionné.
- Appuyez sur **(UPC)** pour fermer le menu et revenir à l'écran de télévision.

Une chaîne affichée

Vous pouvez afficher tous les programmes sur le canal de votre choix.



1. Sélectionnez une chaîne à l'aide des touches **▲** et **▼**.
2. Appuyez sur **(OK)** pour ouvrir le menu des paramètres. Sélectionnez ensuite «Une chaîne affichée» et confirmez par **(OK)**.
3. Sélectionnez maintenant un programme avec **▲** et **▼**.
4. Appuyez sur **(i)** pour afficher tous les détails sur le programme.
5. A l'aide des touches **◀** et **▶**, vous pouvez afficher une autre chaîne.

Autres possibilités:

- Appuyez sur **(◀)** pour retourner à l'écran précédent.

Définition de mémos

Vous pouvez définir des mémos de différentes manières: par le TV Guide électronique et à l'aide de la «Barre des chaînes».

Définition de mémos via le TV Guide électronique

Accédez au TV Guide électronique en appuyant sur la touche **(guide)** de la télécommande.



1. Choisissez un programme à l'aide des touches **◀** et **▶**.
2. Les touches **▲** et **▼** vous permettent de sélectionner d'autres chaînes.

Vous pouvez définir un mémo en sélectionnant une émission qui n'a pas encore commencé et en appuyant sur **(OK)**.

Autres possibilités:

- Appuyez sur **(◀)** pour passer à l'écran précédent.
- Appuyez sur **(i)** pour obtenir des informations plus complètes sur le programme.

Définition de mémos via la «Barre des chaînes»

Vous pouvez aussi programmer des mémos via la «barre des chaînes».

Si vous changez de chaîne à l'aide des touches [ch ⊕] et [ch ⊖] de la télécommande, vous pouvez définir un mémo pour un programme en sélectionnant le programme qui suit à l'aide de ▼. Si vous appuyez sur **OK**, le mémo est défini.

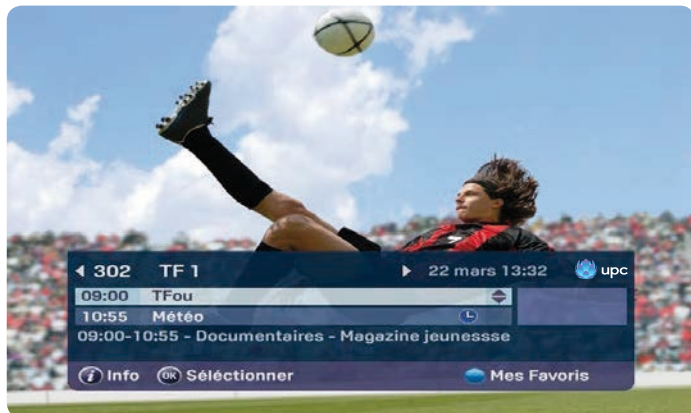



Verrouillage de chaînes

Si vous le souhaitez, vous pouvez verrouiller certaines chaînes, par exemple parce que vous ne souhaitez pas que vos enfants les regardent. Pour verrouiller des chaînes, accédez d'abord au TV Guide électronique en appuyant sur **guide**.



Appuyez ensuite sur **OK** pour accéder à l'écran des paramètres. Sélectionnez maintenant le sous-menu «Verrouiller/déverrouiller la chaîne» et confirmez par **OK**. Sur l'écran qui s'affiche, sélectionnez la chaîne à verrouiller et appuyez sur **OK**. La chaîne ne sera plus accessible qu'en saisissant un code PIN. Le code PIN par défaut est 1234. Le symbole **🔒** indique que cette chaîne est verrouillée. Pour déverrouiller la chaîne, appuyez de nouveau sur **OK**.



Définition de favoris

Pour définir vos favoris, accédez d'abord au TV Guide électronique. Accédez ensuite à l'écran des paramètres en appuyant sur  et sélectionnez le sous-menu «Configurer les favoris», puis confirmez par . Pour ajouter des favoris à votre aperçu personnel, sélectionnez la chaîne voulue à l'aide des touches ▲ et ▼ de la télécommande.





Appuyez sur le bouton  pour ajouter la chaîne sélectionnée à vos favoris (sous réserve que la chaîne n'ait pas déjà été mise en favoris). Les chaînes placées en favoris sont indiquées par un «smiley» .

Supprimer des favoris

Pour supprimer des favoris de votre liste personnelle, sélectionnez les chaînes souhaitées avec les boutons ▲ et ▼ sur la télécommande. Appuyez sur le bouton  pour retirer la chaîne sélectionnée de votre liste de favoris.





Zapper entre les favoris

Le zapping peut être limité aux chaînes placées dans la liste des favoris. L'image montre une chaîne mise en favoris. La chaîne est identifiée par le «smiley» .

A l'aide des touches [ch >] et [ch <] de votre télécommande, vous pouvez zapper d'une chaîne favorite à l'autre et sauter ainsi toutes les autres chaînes.

Cette fonction est indiquée par le texte «Toutes les chaînes» dans la «Barre des chaînes». Avec la touche , vous pouvez choisir entre vos favoris et «Toutes les chaînes».

Classer les favoris

Vous pouvez classer les favoris définis en ouvrant tout d'abord le guide TV électronique en appuyant sur la touche . Ouvrez ensuite la fenêtre des paramètres en appuyant sur la touche  et sélectionnez l'option «<< Classer les favoris >>», confirmez avec . Vous pourrez déplacer les chaînes souhaitées en appuyant sur la touche . Utilisez les touches ▲ et ▼ pour classer les chaînes selon vos préférences. Confirmez ensuite avec .

Modifier les paramètres du TV Guide

Vous avez la possibilité de modifier le TV Guide à votre guise.





Affichez l'écran des paramètres en appuyant sur .

Vous avez le choix entre les possibilités suivantes:

1. Modifier l'affichage: à l'aide des touches ▲ et ▼, sélectionnez la durée d'affichage souhaitée en minutes du TV Guide.
2. Sélectionnez «Une chaîne affichée» pour afficher tous les programmes de la chaîne actuellement sélectionnée.
3. Sélectionnez «Paramétrer la transparence» pour modifier la transparence du TV Guide. Confirmez votre choix par .

Fonction Replay

« Vous avez manqué une émission ? Avec la fonction Replay, vous avez la possibilité de regarder des émissions jusqu'à 30 heures après leur diffusion. Ouvrez le guide TV en appuyant sur la touche . Sélectionnez la chaîne souhaitée à l'aide des touches ▲ et ▼. Dans le guide TV, utilisez la touche ◀ pour accéder à une émission déjà diffusée. Un  apparaît à côté de toutes les émissions proposant la fonction Replay. Sélectionnez l'émission désirée et confirmez votre choix avec  pour lancer la rediffusion. »

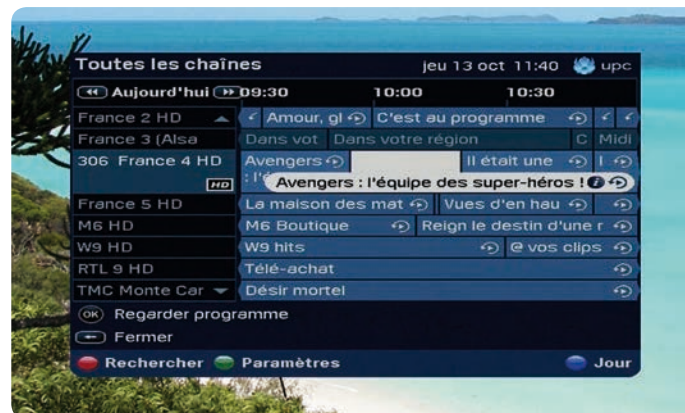

6 Enregistreur vidéo numérique

Attention: les fonctions décrites dans ce chapitre sont uniquement disponibles avec le HD Mediabox Recorder!

Le HD Mediabox Recorder comprend un disque dur intégré avec une capacité d'enregistrement de 100 heures voire de 30 heures pour des émissions entièrement HD. Vous pouvez enregistrer une émission et en regarder une deuxième en même temps.

Enregistrement de programmes

Vous pouvez enregistrer et regarder des programmes à tout moment avec le HD Mediabox Recorder. Le HD Mediabox Recorder propose quatre méthodes d'enregistrement différentes:

- enregistrement instantané du programme que vous regardez;
- enregistrement d'un programme via le TV Guide;
- enregistrement d'un programme à une heure donnée;
- enregistrement de tous les épisodes d'une série.

Enregistrement instantané

Vous pouvez enregistrer instantanément une chaîne en appuyant sur le bouton **REC**. Vous êtes alors invité à confirmer l'heure de fin d'enregistrement. L'heure par défaut qui s'affiche est l'heure de fin programmée de l'émission que vous enregistrez. Si vous souhaitez modifier l'heure de fin de l'enregistrement, vous pouvez utiliser le bouton **▶** pour programmer l'enregistrement afin que par ex. il se termine 5 ou 10 minutes après la fin du programme. Appuyez sur **OK** pour commencer l'enregistrement.

Pour arrêter l'enregistrement, appuyez sur **■**. Tous les programmes enregistrés peuvent être visualisés dans la liste des enregistrements. Pour savoir comment cette liste fonctionne, voir page 64.

Attention!

Pendant l'enregistrement, vous pouvez regarder d'autres chaînes avec [ch **+**] et [ch **-**]. L'enregistrement programmé se poursuit.

Le menu «Digital Video Recorder»

Appuyez sur la touche **menu** de la télécommande et sélectionnez «Digital Video Recorder».



Enregistrement avec le TV Guide

Vous pouvez également programmer de futurs enregistrements avec le HD Mediabox Recorder. Si vous sélectionnez un programme à enregistrer dans le TV Guide à l'aide de ◀ et ▶, vous pouvez l'enregistrer simplement en appuyant sur le bouton **REC**.

Si vous souhaitez enregistrer un programme déjà commencé, le HD Mediabox Recorder débutera l'enregistrement immédiatement.



Si vous souhaitez enregistrer un programme à venir, le HD Mediabox Recorder enregistrera automatiquement le programme dès le début de sa diffusion.

Conseil:

Consultez la page 55 pour voir les instructions d'utilisation du TV Guide électronique.

Enregistrement de séries

Pour enregistrer tous les épisodes d'une série, ouvrez le TV Guide avec la touche **guide**. Choisissez un programme à l'aide des touches ▲, ▼, ◀ et ▶. Une fois l'émission désirée sélectionnée, appuyez sur **REC**. Pour enregistrer tous les épisodes, cliquez sur «Tous les épisodes». Pour n'enregistrer que cet épisode, sélectionnez «Cet épisode». Le symbole de l'horloge rouge indique que la programmation est effectuée. Dans l'enregistreur vidéo numérique, sous «Mes réservations», vous pouvez visualiser toutes les réservations futures de cette série.

Attention!

Seule les séries désignées comme telles par la chaîne émettrice peuvent être enregistrées automatiquement.

Enregistrement à une heure donnée

Pour programmer manuellement un enregistrement sur la Mediabox, utilisez «Configurer un enregistrement manuel».

Appuyez sur la touche  de la télécommande et sélectionnez «Digital Video Recorder». Vous pouvez définir un futur enregistrement dans «Réservations manuelles».



Utilisez ▲ et ▼ pour sélectionner une entrée de menu:

1. Type de mémo (mode de réservation)

La valeur par défaut est «Mémo enregistrement». Vous pouvez utiliser ◀ et ▶ pour modifier la valeur en «Mon mémo».

2. Numéro de chaîne (numéro de station)

Entrez le numéro de chaîne de 1 à 3 chiffres sur laquelle le programme à enregistrer est diffusé à l'aide des boutons numérotés de la télécommande. Par exemple: 001 pour SF1.

3. Jour

Entrez le jour de l'enregistrement. Par exemple: samedi. Vous pouvez utiliser ◀ et ▶ pour modifier la valeur de cette entrée de menu.

4. Heure de début

Entrez l'heure de début d'enregistrement souhaitée à l'aide des boutons numérotés de la télécommande. Vous devez entrer une heure au format 24 heures, ex. 07.00.

5. Heure de fin

Entrez l'heure de fin d'enregistrement souhaitée à l'aide des boutons numérotés de la télécommande. Vous devez entrer une heure au format 24 heures, ex. 08.00.

6. Réservation répéter (fréquence)

Indiquez la fréquence à laquelle doit se faire l'enregistrement. Vous pouvez sélectionner les valeurs Une fois, Quotidien, Hebdomadaire ou Lun à Ven. Vous pouvez utiliser ◀ et ▶ pour modifier la valeur de cette entrée de menu.

Paramètres

Il arrive que les programmes commencent plus tôt ou se terminent plus tard que prévu dans le TV Guide. Pour éviter de manquer la fin d'un programme à enregistrer, vous pouvez préciser dans **menu**, suivi de «Digital Video Recorder», puis «Paramètres», si vous souhaitez que l'enregistrement depuis le TV Guide commence 1, 5 ou 10 minutes plus tôt que prévu et se termine 1, 5 ou 10 minutes plus tard que prévu. Pour modifier l'heure, utilisez ◀ et ▶. Appuyez sur **OK** pour confirmer.



Ce paramétrage ne fonctionne que pour les futurs enregistrements de programmes basés sur le TV Guide. Ces paramètres ne modifient pas les enregistrements manuels. Ils ne concernent pas non plus les enregistrements immédiats sélectionnés depuis le TV Guide.

Espace mémoire libre

Pour vous assurer qu'un espace mémoire libre suffisant reste disponible, vous pouvez activer la fonction «Gestion automatique de la mémoire». Si la mémoire disponible devait s'avérer insuffisante pour les prochains enregistrements, l'enregistreur efface automatiquement l'enregistrement le plus ancien.

Remarque:

Si le Mediabox est en veille et qu'un enregistrement programmé démarre, le Mediabox enregistrera toujours le programme. Si le Mediabox est éteint ou débranché, l'enregistrement ne démarrera pas.



Conseil:

Les programmes que vous enregistrez peuvent durer plus longtemps que la durée prévue dans le TV Guide. Vous pouvez choisir de démarrer et d'arrêter l'enregistrement jusqu'à 10 minutes plus tôt ou plus tard.

Liste des enregistrements programmés

Tous les programmes identifiés comme devant être enregistrés sont regroupés dans le menu «Mes réservations». Appuyez sur  et accédez à la partie «Digital Video Recorder».





1. La barre rouge indique en pourcentage la capacité d'enregistrement encore disponible sur le HD Mediabox Recorder.
2. Le symbole  indique que vous enregistrez actuellement un programme.
3. Un  indique que les enregistrements programmés se chevauchent.
4. L'horloge  indique les enregistrements programmés.

Suppression des chevauchements

Le HD Mediabox Recorder vous permet d'enregistrer seulement deux programmes à la fois lorsqu'il est en veille, les enregistrements programmés ne doivent donc PAS se chevaucher. Si c'est le cas, le chevauchement est indiqué par un .

Par défaut, le HD Mediabox Recorder terminera le premier enregistrement avant d'en commencer un nouveau. Par conséquent, en cas de chevauchement, le début du deuxième programme est susceptible d'être manqué.

Utilisez  et  pour sélectionner le programme chevauché que vous souhaitez annuler. Pour supprimer un chevauchement, il vous suffit d'appuyer sur  et vous serez invité à effacer le programme que vous aviez sélectionné.



Pour supprimer l'enregistrement programmé, appuyez sur .

Attention!

Avec le HD Mediabox Recorder, il est possible de faire deux enregistrements simultanément uniquement en mode veille.

Visionnage d'un programme

Le HD Mediabox Recorder vous permet d'enregistrer des programmes et de les visionner simultanément. Vous pouvez aussi regarder l'enregistrement immédiatement, sans l'interrompre. Vous pouvez donc voir la première partie d'un programme pendant que la seconde partie est en cours d'enregistrement. Vous trouverez une liste de tous vos programmes enregistrés dans le menu «Digital Video Recorder», à la rubrique «Mes enregistrements». Appuyez sur **avr** de la télécommande.



Sélectionnez un enregistrement à l'aide de ▲ et ▼. Utilisez **i** pour obtenir des informations de programme complémentaires et sur **OK** ou **▶** pour visionner l'émission.

Si vous avez déjà regardé une partie du programme et que vous souhaitez continuer à l'endroit où vous aviez arrêté, sélectionnez «Poursuivre». Si vous souhaitez regarder l'enregistrement depuis le début, sélectionner ▶ «Début». Appuyez sur **▶▶** pour regarder un enregistrement en avance rapide. Si vous appuyez de nouveau sur **▶▶**, l'avance rapide s'accélère. Vous pouvez également mettre en pause le visionnage avec **||** ou **■**.

Conseil:

Appuyez deux fois sur **■** pour retourner à la liste des programmes enregistrés.

Vous pouvez également «rembobiner» un enregistrement afin de revoir une scène. Pour revenir en arrière, appuyez sur **◀◀**. Si vous appuyez de nouveau sur **◀◀**, le retour en arrière s'accélère encore.

Ralenti

Lorsque vous regardez un programme enregistré, vous pouvez appuyer sur **||** pour le mettre en pause, puis sur **▶▶** pour continuer de regarder l'enregistrement au ralenti. Si vous appuyez sur **◀◀** après le bouton pause, l'enregistrement défilera en arrière et au ralenti.

Conseil:

Le HD Mediabox Recorder vous permet de mettre en pause ou de reculer un programme si vous regardez simplement la télévision.

Enregistrement de séries

Si vous avez enregistré une série, celle-ci n'apparaît qu'une seule fois dans la liste. Sélectionnez avec ▲ et ▼ la série; appuyez sur **OK** pour afficher tous les épisodes.



Protection de l'enregistrement

La touche **●** vous permet de protéger un enregistrement. Cette fonction n'est utile que si vous avez activé la Gestion automatique de la mémoire. Elle empêche l'effacement automatique de l'enregistrement.

7 Radio numérique

Avec la radio numérique, vous avez accès à un grand nombre de stations de radio numériques que vous pouvez écouter sur le téléviseur ou sur votre chaîne hi-fi (uniquement si vous avez raccordé votre chaîne hi-fi au Mediabox). Le menu vous fait directement accéder à un aperçu des stations radio que vous pouvez écouter. Vous pouvez placer vos stations favorites dans votre liste Mes favoris.

Affichage du menu principal

- Appuyez sur  pour afficher le menu principal.
- Choisissez «Radio» à l'aide de ▲, ▼, ◀ et ▶. La barre «Radio» est mise en évidence.
- Appuyez sur . Le menu «Radio numérique» apparaît à l'écran.



Affichage de toutes les chaînes de radio:

1. L'option «Toutes les chaînes de radio» vous permet de sélectionner la chaîne de radio de votre choix. Appuyez sur . La liste de toutes les chaînes de radio que vous pouvez recevoir via le Mediabox apparaît.

Aperçu des chaînes de radio

L'écran «Toutes les chaînes de radio» vous permet de sélectionner une chaîne de radio de votre choix, de verrouiller l'accès à certaines chaînes de radio ou de composer une liste de favoris.





Appel de toutes les chaînes de radio:

Choisissez «Toutes les chaînes de radio» dans le menu «Radio numérique».



La liste des chaînes de radio disponibles apparaît.



Une fois dans le menu «Toutes les chaînes de radio», vous avez le choix entre les possibilités suivantes:

1. Choisissez une chaîne de radio à l'aide de ▲ et ▼. La barre de la chaîne est mise en évidence. Appuyez sur  pour écouter la radio sélectionnée. Des informations sur la chaîne de radio sélectionnée sont données dans la partie droite de l'écran.
2. Appuyez sur  pour verrouiller la chaîne de radio sélectionnée. Vous devez introduire votre code PIN client. Le code PIN par défaut est 1234. Le symbole  s'affiche et indique que cette chaîne est verrouillée. La chaîne de radio ne peut être écoutée qu'après saisie du code PIN. Le chapitre 9 (Paramètres) explique comment modifier le code PIN.
3. Appuyez sur  pour ajouter une chaîne de radio sélectionnée à la liste «Mes favoris». Les chaînes de radio ajoutées à la liste «Mes favoris» sont rangées dans une liste séparée, que vous pouvez appeler dans le menu «Radio numérique». Pour passer directement à la liste des favoris à partir de l'écran actuel, appuyez sur  (voir également «Écouter mes favoris», ci-après).

Autres possibilités:

- Appuyez sur  pour revenir au menu «Radio numérique».
- Appuyez sur  pour regarder la télévision. Vous accédez à la chaîne qui était sélectionnée sur le téléviseur lorsque vous avez appelé le menu «Radio numérique».

Mes favoris

Si vous composez une liste de favoris, les chaînes de radio que vous écoutez le plus volontiers seront toujours directement accessibles. Constituez la liste de vos favoris à partir de l'écran «Toutes les chaînes de radio» (voir également «Toutes les chaînes de radio»).

Constitution de la liste de favoris

Dans l'écran «Toutes les chaînes de radio», choisissez la chaîne de radio que vous souhaitez ajouter à la liste des favoris à l'aide de ▲ et ▼. Appuyez sur  pour ajouter la chaîne à la liste des favoris.

Affichage de Mes favoris

Appelez la liste des favoris par le menu «Radio numérique» (voir également «Affichage du menu Radio numérique»).

L'écran «Mes favoris» vous permet également de verrouiller des chaînes de radio et, éventuellement, de supprimer des chaînes de la liste «Mes favoris».

Choisissez «Mes favoris» dans le menu «Radio numérique». Vous visualisez la liste de vos favoris.



Autres possibilités:

- Appuyez sur pour revenir au menu «Radio numérique».
- Appuyez sur pour regarder la télévision. Vous accédez à la chaîne qui était sélectionnée sur le téléviseur lorsque vous avez appelé le menu «Radio numérique».

Économiseur d'écran

Si l'image du tuner reste immobile, un économiseur d'écran apparaît au bout d'un certain temps (5 minutes). L'économiseur d'écran disparaît dès que vous appuyez sur une touche de la télécommande.

Vous avez le choix entre les possibilités suivantes:

1. Choisissez une chaîne de radio à l'aide de ▲ et ▼.
La barre de la chaîne est mise en évidence.
Appuyez sur pour écouter la radio sélectionnée. Des informations sur la chaîne de radio sélectionnée sont données dans la partie droite de l'écran.
2. Appuyez sur pour verrouiller la chaîne de radio sélectionnée. Vous devez introduire votre code PIN client. Le code PIN par défaut est 1234. Le symbole s'affiche et indique que cette chaîne est verrouillée. La chaîne de radio ne peut être écoutée qu'après saisie du code PIN. Le chapitre 9 (Paramètres) explique comment modifier le code PIN.
3. La touche vous permet de retirer une chaîne de vos favoris.
4. Appuyez sur pour accéder à l'écran «Toutes les chaînes de radio» et éventuellement ajouter une chaîne à la liste des favoris.

8 On Demand

Attention, la fonction On Demand est uniquement disponible dans certaines régions. Vous trouverez des informations sur sa disponibilité sur upc.ch.

Aperçu



En tant que client Digital TV, vous avez accès aux services On Demand de UPC.

Vous disposez également d'un grand choix de films en HD et 3D, ainsi que de nombreux films classiques. Pour commander et regarder les derniers succès de cinéma quand vous le souhaitez, il vous suffit d'appuyer sur un bouton. Pour afficher le menu «On Demand», appuyez sur le bouton  de la télécommande et sélectionnez «On Demand» dans le menu principal



Bon à savoir:

vous pouvez mettre en pause, reculer ou avancer les films commandés et les regarder autant de fois que vous le souhaitez pendant une période jusqu'à 48 heures.

Appuyez sur  pour accéder aux paramètres. Appuyez sur  et entrez votre code PIN pour afficher les paramètres On Demand. Vous pouvez configurer une protection pour les films érotiques en appuyant sur ◀ et ▶.

Vue d'ensemble du menu principal

1. Sélectionnez la sous-catégorie souhaitée avec ◀, ▶, ▲ et ▼.

Films :

Films disponibles en allemand, anglais, français et italien.

MyPrime:

MyPrime vous permet, pour un prix fixe mensuel, de regarder des films, séries, documentaires et émissions pour enfants de façon illimitée et aussi souvent que vous le voulez.

Hot from the US:

Les séries les plus populaires disponibles sur On Demand le lendemain de leur première diffusion aux États-Unis.

Assistance On Demand :

Initiation à l'utilisation de On Demand

Films érotiques :

Un vaste choix de films érotiques.

2. Appuyez sur  pour afficher la catégorie souhaitée.

Aperçu des films par catégorie



1. La liste des sous-catégories s'affiche.
 - Le cas échéant, vous pouvez regarder une bande annonce gratuite du film sélectionné. Appuyez sur le bouton de la télécommande pour revenir au menu «Longs métrages».
2. Sélectionnez la catégorie souhaitée avec ▲ et ▼, puis appuyez sur le bouton .
 - Appuyez sur pour afficher d'autres informations sur le film.
 - Appuyez sur pour commander le film. Vous devrez alors entrer votre code PIN client. Le code PIN client par défaut est 1234.
 - Sélectionnez pour revenir au film. Vous pouvez maintenant regarder le film quand vous le souhaitez et autant de fois que vous le voulez pendant une période jusqu'à 48 heures.



3. Si s'affiche, activez-le pour afficher la bande annonce gratuite du film sélectionné. Appuyez sur de la télécommande pour revenir au menu précédent.
5. Choisissez le film à l'aide de ▲ et ▼.
 - Appuyez sur pour afficher d'autres informations sur le film. Des infos supplémentaires sur le film sélectionné s'affichent.
 - Appuyez sur pour commander le film. Vous devrez alors entrer votre code PIN client. Le code PIN client par défaut est 1234.
 - Sélectionnez pour revenir au film. Vous pouvez maintenant regarder le film quand vous le souhaitez et autant de fois que vous le voulez pendant une période jusqu'à 48 heures.

Fonction de recherche

Pour chercher un titre, appuyez sur la touche dans le menu . Utilisez les touches chiffrées de votre télécommande pour chercher un film ou une série précis.

Films érotiques

UPC propose de nombreux films pour adultes, pour tous les goûts. Dans le menu «On Demand», sélectionnez la catégorie Films érotiques et appuyez sur **(OK)** pour choisir votre film.

Pour protéger les enfants et le jeune public, vous devez ensuite saisir votre code PIN client. Le code PIN par défaut est 1234. Vous pouvez modifier votre code PIN personnel dans le menu Paramètres de votre Mediabox. De plus amples instructions sont fournies au chapitre 9.

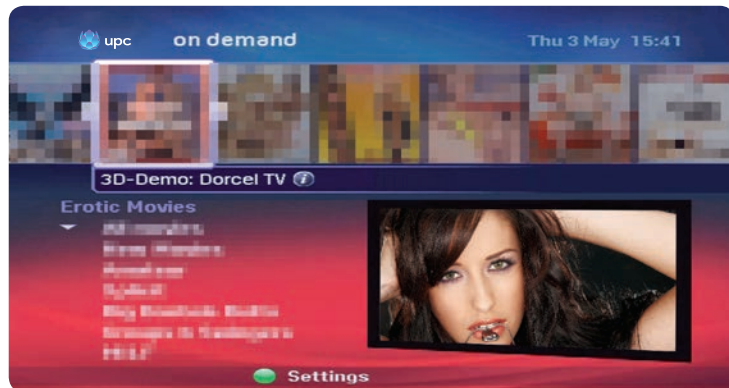

1. Sélectionnez l'une des sous-catégories en appuyant sur les boutons ▲ et ▼, puis sur le bouton **(OK)**.
 - Tous les films
 - Nouveaux films
 - Films érotiques récents disponibles dans Video on Demand
2. Appuyez sur **(OK)** pour afficher plus d'informations sur le film. Des infos supplémentaires s'affichent.
 - Sélectionnez **(OK)** pour commander le film. Vous devrez alors entrer votre code PIN client. Le code PIN client par défaut est 1234.
 - Sélectionnez **(OK)** pour revenir au film. Vous pouvez maintenant regarder le film quand vous le souhaitez et autant de fois que vous le voulez pendant une période jusqu'à 48 heures.

3. Appuyez sur le bouton **(OK)** pour modifier la protection par code PIN dans la sélection de films pour adultes.
 - Vous devrez alors entrer votre code PIN client. Le code PIN par défaut est le 1234.
 - A l'aide des boutons ▲, ▼, ◀ et ▶ vous verrouillez ou déverrouillez la sélection de films pour adultes.
 - Appuyez sur **(OK)** pour confirmer la sélection et retourner au menu principal des films pour adultes.

Commandes

Dans le menu principal, appuyez sur «Commandes», puis sur  pour afficher la liste de tous vos films commandés et n'ayant pas encore dépassé la période de location de 48 heures. Dans ce menu, vous pouvez poursuivre le visionnage des films mis en pause ou bien les relancer depuis le début.









1. S'affiche maintenant la liste de vos commandes n'ayant pas encore dépassé la période de location de 48 heures.
2. Avec ▲ et ▼, sélectionnez le film souhaité. De plus amples informations sur le film s'affichent en haut à gauche.
3. Dans la colonne de droite, vous pouvez voir jusqu'à quand la commande est active. A l'aide du bouton OK, vous pouvez regarder à nouveau le film souhaité ou bien poursuivre le film à l'endroit où il a été mis en pause.
4. Une fenêtre de dialogue apparaît.
5. Avec ▲ et ▼, choisissez si vous souhaitez voir le film à l'endroit où il avait été mis en pause ou arrêté ou bien si vous souhaitez le revoir depuis le début.
6. Confirmez en appuyant sur .

Veillez vérifier la période de location pour la durée du film restante. Si celle-ci dépasse la période de location de 48 heures, le film s'arrêtera à la fin de ces 48 heures.

9 Paramètres

Le menu Paramètres permet de personnaliser le paramétrage relatif à l'utilisation de Digital TV. Vous pouvez, par exemple, activer des codes PIN pour verrouiller des chaînes et des services, définir vos préférences de langue pour les menus et le sous-titrage et indiquer quel type de téléviseur vous possédez (4:3 ou écran large).

Affichage du menu «Paramètres»

- Appuyez sur  sur la télécommande. Le menu principal apparaît à l'écran.
- Appuyez sur , ,  et  pour sélectionner «Paramètres». La barre «Paramètres» se met en surbrillance.
- Appuyez sur . Le menu «Paramètres» apparaît à l'écran.

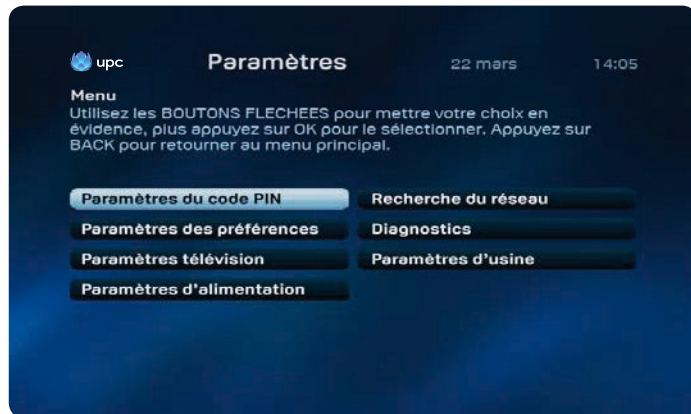

Paramètres PIN

Vous pouvez verrouiller l'accès à des chaînes ou des services à d'autres personnes (par exemple vos enfants) à l'aide d'un code PIN à quatre chiffres:

- l'accès à certaines chaînes
- la commande de films avec UPC On Demand
- les programmes à signalétique d'âge (6, 9, 12, 16 et 18 ans). Vous pouvez ainsi empêcher que vos enfants ne voient des émissions qui ne sont pas adaptées à leur âge.

Menu «Paramètres PIN»

Les protections par code PIN se définissent par l'option «Paramètres PIN» du menu «Paramètres».

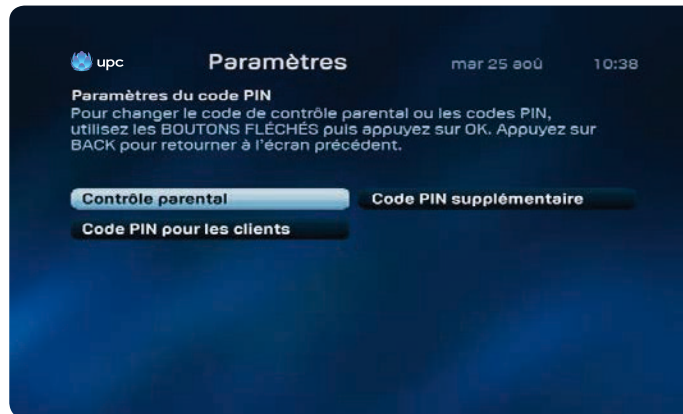

- Appuyez sur , ,  et  pour sélectionner «Paramètres PIN». La barre «Paramètres PIN» se met en surbrillance.
- Introduisez votre code PIN client. **Le code PIN client par défaut est 1234.**



Menu «Contrôle parental»



Vous avez le choix entre les possibilités suivantes:

1. Activation du contrôle parental pour les programmes à signalétique d'âge. Vous pouvez protéger l'accès à des programmes pour lesquels une signalétique d'âge a été publiée à l'aide de votre code PIN client. Si l'âge minimum du programme choisi est égal ou supérieur au blocage d'âge défini, le code PIN client est demandé. Vous pouvez ainsi empêcher que vos enfants ne puissent choisir des programmes qui ne sont pas de leur âge.
 - Choisissez «Contrôle parental» dans le menu «Paramètres PIN».
 - L'option «Blocage d'âge» est sélectionnée (en évidence).
 - Appuyez sur ◀, ▶, ▲ et ▼ pour sélectionner une protection d'âge appropriée au programme (6, 9, 12, 16 et 18).
 - Appuyez sur  pour confirmer votre choix.
2. Activation d'un code de contrôle parental pour commander des films
 - Choisissez «Contrôle parental» dans le menu «Paramètres PIN».
 - Choisissez l'option «Demande d'un code PIN pour achat». L'option est mise en évidence.
 - Appuyez sur ◀, ▶, ▲ et ▼ pour sélectionner «ON».
 - Appuyez sur  pour confirmer votre choix. Vos enfants ne peuvent plus avoir accès à des offres payantes.

Code PIN client et code PIN supplémentaire

Vous pouvez définir deux codes PIN. Le plus important est le code PIN client. Il vaut pour toutes les situations où un code PIN est demandé. Le code PIN client est défini par défaut sur 1234. Vous pouvez également attribuer un code PIN supplémentaire à vos enfants. Avec ce code PIN supplémentaire, vos enfants pourront commander des films qui correspondent à leur tranche d'âge. Le code PIN supplémentaire par défaut est 1234. Si vous souhaitez établir une protection par code PIN, il est important de remplacer la valeur 1234 par défaut du code PIN client comme du code PIN supplémentaire par quatre chiffres de votre choix.

Attention!

La fonctionnalité du code PIN supplémentaire n'est assurée qu'en combinaison avec l'entrée de menu «Demande de code PIN pour achat».

Saisie d'un code PIN erroné

Vous pouvez introduire un code PIN incorrect trois fois de suite. A la quatrième tentative infructueuse, le code PIN est bloqué. Vous pourrez de nouveau essayer après 15 minutes.

Remarque:

Pour réinitialiser le code PIN, veuillez contacter le service clientèle au 0800 66 88 66.

Préférences

Le français n'est pas votre langue maternelle? Vous pouvez, si vous le souhaitez, choisir une autre langue pour les menus dans «Préférences». Vous pouvez également indiquer une préférence de langue pour les films et les programmes diffusés en plusieurs langues (ce qui sera de plus en plus souvent le cas à l'avenir). Vous pouvez aussi indiquer pendant combien de temps la «Barre des chaînes» doit rester affichée lorsque vous changez de chaîne.

Affichage du menu «Préférences»

- Faites apparaître le menu «Paramètres» à l'écran (voir «Affichage du menu Paramètres»).
- Choisissez «Préférences» à l'aide de ▲, ▼, ◀ et ▶.
La barre «Préférences» est mise en évidence.
- Appuyez sur . Le menu «Préférences» apparaît à l'écran.



Les possibilités suivantes s'offrent à vous:

1. «Langue des menus» est l'option active. Ce paramètre permet de changer la langue dans laquelle les menus s'affichent à l'écran. Choisissez un autre paramétrage avec ◀ et ▶. Vous avez le choix entre un grand nombre de langues.
2. Choisissez l'option «Langue de la bande son» à l'aide de ▼ pour indiquer votre préférence de langue pour les programmes proposant plusieurs langues. Choisissez un autre paramétrage avec ◀ et ▶. Vous avez le choix entre «Version originale» (pour regarder le programme en version originale) et un grand nombre d'autres langues (le programme est émis dans une version postsynchronisée si le son est disponible dans la langue que vous avez indiquée).
3. Choisissez l'option «Langue des sous-titres» à l'aide de ▼ pour définir votre préférence de langue pour les programmes émis avec la possibilité de choisir le sous-titrage en différentes langues. Choisissez une autre langue à l'aide de ◀ et ▶. Vous avez le choix entre «Off» (le programme est visionné sans sous-titres) et un grand nombre d'autres langues (le programme est émis avec les sous-titres dans la langue de votre choix si ceux-ci sont disponibles).
4. Sélectionnez avec ◀ et ▶ si vous souhaitez afficher ou non des sous-titres pour malentendants.
5. Choisissez l'option «Durée d'affichage de la «Barre des chaînes» (sec.)» à l'aide de ▼ pour indiquer pendant combien de temps vous souhaitez que la «Barre des chaînes» reste visible à l'écran lorsque vous changez de chaîne. Choisissez un autre paramétrage à l'aide de ◀ et ▶. Vous avez le choix entre 2, 4 et 8 secondes.
6. Choisissez l'option «Délai du compte à rebours des mémos (min.)» à l'aide de ▼ pour indiquer combien de temps au préalable le mémo doit apparaître. Choisissez un autre paramétrage à l'aide de ◀ et ▶. Vous avez le choix entre 1, 2 et 5 minutes.
- 7./8. Appuyez sur ▼ pour sélectionner le menu d'avance rapide ou de recul de la vidéo. Ce menu vous permet de définir la vitesse (10 sec, 30 sec, 60 sec, 100 sec, 300 sec ou 600 sec) souhaitée pour avancer ou reculer la vidéo en appuyant sur le bouton ◀ ou ▶ quand vous êtes en mode live, enregistrement ou On Demand.

Paramètres TV

Digital TV convient pour les téléviseurs ordinaires et les grands écrans.

Le type de téléviseur doit toutefois être indiqué (une seule fois).

Vous pourrez ainsi utiliser les possibilités du téléviseur de manière optimale.

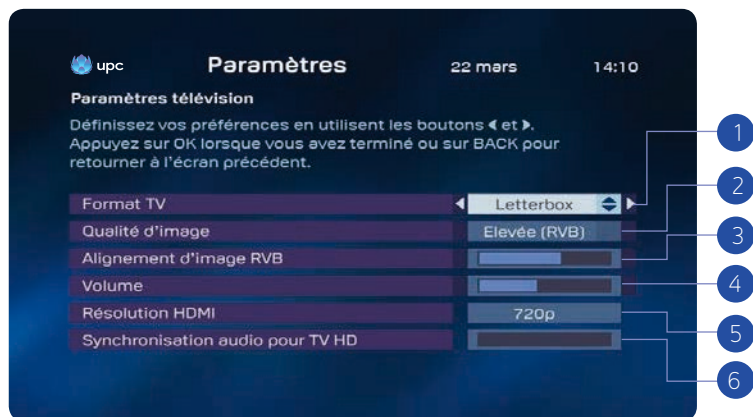

Modification des paramètres TV.

- Faites apparaître le menu «Paramètres» à l'écran (voir «Affichage du menu Paramètres».)
- Choisissez «Paramètres TV» à l'aide de ▲, ▼, ◀ et ▶. La barre «Paramètres TV» est mise en évidence.
- Appuyez sur . Vous voyez apparaître l'écran «Paramètres TV».

1. Sélectionnez un format de téléviseur dans «Format TV» à l'aide de ◀ et ▶. La barre en regard de «Format TV» est mise en évidence. Choisissez le format de votre téléviseur à l'aide de ◀ et ▶. Si vous avez raccordé votre Mediabox avec le câble HDMI, ce paramétrage n'a aucune influence sur la représentation à l'écran.
2. Sélectionnez «Qualité d'image» à l'aide de ◀ et ▶. Choisissez entre «Standard» et «Elevée (RVB)» à l'aide de ◀ et ▶. Regardez le résultat de chaque option sur le téléviseur.
3. Sélectionnez «Position de l'image RVB» avec ▲, ▼, ◀ et ▶. Vous pouvez modifier ainsi l'alignement de l'image si nécessaire. Cette valeur a été réglée correctement par défaut.
4. Après l'installation du Mediabox, le volume sonore du téléviseur se règle sur le Mediabox. Si vous devez augmenter ou diminuer le son du téléviseur après l'activation du décodeur, vous pouvez régler le volume avec ◀ et ▶ (uniquement disponible avec le HD Mediabox et HD Mediabox Recorder).
5. Avec ◀ et ▶, sélectionnez la résolution souhaitée. Vous avez le choix entre les deux normes «720p» et «1080i» ou «Auto». La résolution «720p» est réglée par défaut. Si vous choisissez le réglage «Auto», l'image sera automatiquement affichée dans la résolution diffusée par la chaîne. Veuillez tenir compte du fait que, pour cette raison, il peut se produire des retards minimes lorsque vous passez d'une chaîne à une autre, si cette dernière a une résolution différente. En choisissant «720p» ou «1080i» comme réglage de base, l'image sera affichée avec la résolution définie.
6. Si jamais les signaux d'image et de son d'une émission télévisée ne sont pas synchronisés, avec ◀ et ▶, vous pouvez effectuer le réglage correspondant. Avec ◀ et ▶, vous déplacez les barres jusqu'à ce que l'image et le son coïncident à nouveau.

Paramètres d'économie d'énergie

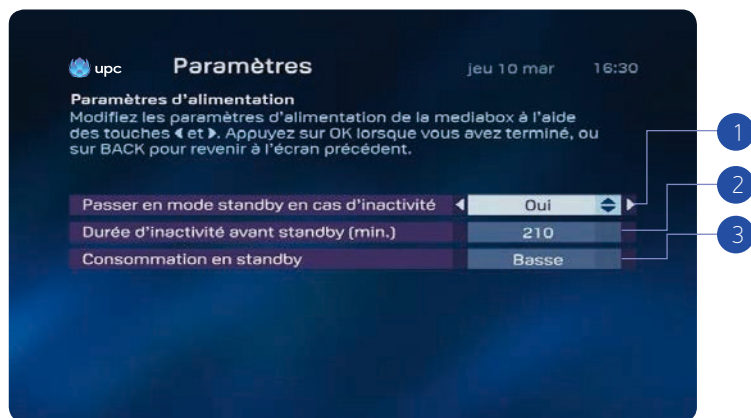

Vous pouvez sélectionner le menu d'économie d'énergie suivant dans ce menu:

1.
 - Si l'option On est sélectionnée, la Mediabox passe en mode économie d'énergie en cas d'inactivité.
 - Si l'option Night est sélectionnée, la Mediabox passe en mode économie d'énergie en cas d'inactivité à partir de 23h00. L'option Night couvre la période allant de 23h00 à 05h00.
 - Sélectionnez l'option Off pour désactiver complètement le mode économie d'énergie.
2. Vous pouvez ici définir la durée d'inactivité (en minutes) de la Mediabox avant de passer automatiquement en mode économie d'énergie. Durée maximale: 240 minutes.
3. Vous pouvez également définir la consommation d'énergie en veille.

Vous avez le choix entre faible et élevée.

- Élevée: la consommation d'énergie de la Mediabox en veille est d'environ 8 watts (redémarrage en 3-5 secondes).
- Faible: la consommation d'énergie de la Mediabox en veille est d'environ 1 watt (redémarrage en 30-50 secondes).

Remarque :

Si vous avez programmé des enregistrements, la Mediabox sera automatiquement activée à partir du mode veille et l'enregistrement effectué. La Mediabox sera aussi activée automatiquement à partir du mode veille pour effectuer des tâches telles que l'actualisation de logiciels, etc. Ces procédures de routine ne durent jamais plus de 2 heures, à l'issue desquelles la Mediabox passe à nouveau en mode veille.

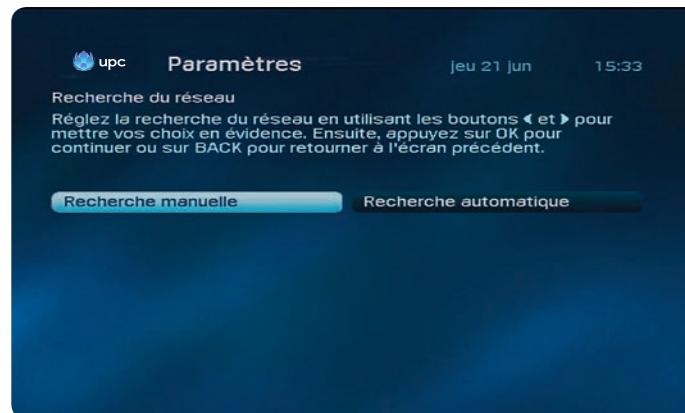

Recherche réseau

Dans les Paramètres Recherche réseau, vous pouvez effectuer une recherche manuelle ou automatique des chaînes.

1. Entrez votre code PIN et appuyez le bouton . Le code PIN par défaut est 1234.
2. Choisissez entre une recherche manuelle ou automatique avec le bouton correspondant ou .
3. Appuyez sur pour lancer une recherche réseau.

Remarque:

Assurez-vous que vous disposez de votre code d'activation. Le code d'activation est indiqué dans votre lettre de bienvenue, votre Digital TV Infocard ou sur upc.ch/setupid.

Diagnostic

Dans les paramètres Diagnostic, vous trouverez des informations techniques sur votre UPC Mediabox.

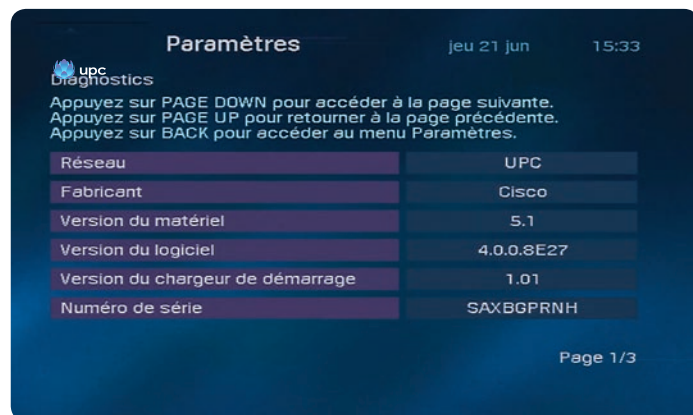

1. Appuyez sur ▲ ou ▼ pour afficher la page suivante.



Paramètres par défaut

Ce menu vous permet de réinitialiser les paramètres par défaut de votre Mediabox.

Remarque:

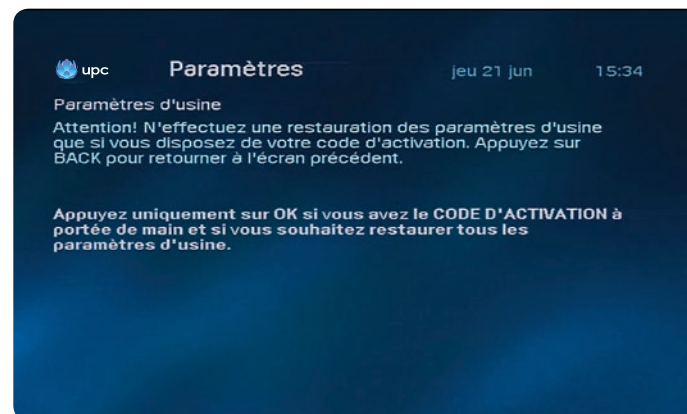
Assurez-vous que vous disposez de votre code d'activation. Le code d'activation est indiqué dans votre lettre de bienvenue, votre Digital TV Infocard ou sur upc.ch/setupid.



1. Entrez votre code PIN et appuyez sur le bouton . Le code PIN par défaut est 1234.
2. Appuyez sur  pour confirmer.

Questions récurrentes

1. Puis-je commencer à utiliser Digital TV directement après l'installation du Mediabox?

Une fois le Mediabox installé et activé, vous pouvez commencer directement à regarder des programmes et découvrir les avantages de Digital TV. Vous profitez de la qualité élevée de l'image et du son numériques. Vous avez accès à davantage de chaînes et de stations radio. Vous pouvez commander des films et vous avez toujours une grille électronique des programmes sous la main avec le TV Guide électronique. Avec l'arrivée du HD Mediabox Recorder, vous pouvez procéder à des réglages spéciaux sur le téléviseur, par exemple, en verrouillant les programmes que les enfants ne sont pas censés regarder.

2. Je vois le message «L'installation est maintenant terminée. Cela peut durer quelques minutes ...». Que se passe-t-il?

Cet écran vous indique que l'installation est en cours de finalisation. En tout état de cause, patientez une demi-heure. Si le Mediabox affiche toujours le même message après 30 minutes, contactez le service clientèle au 0800 66 88 66.

3. Comment la télécommande fonctionne-t-elle?

La télécommande fournie avec le Mediabox a été spécialement conçue pour utiliser de façon optimale les fonctions de Digital TV. Elle permet aussi de commander votre téléviseur, votre magnétoscope et votre lecteur/enregistreur de DVD. Vous trouverez de plus amples informations sur l'utilisation de la télécommande et une explication détaillée de ses touches dans le mode d'emploi page 46.

4. Puis-je aussi utiliser la télécommande pour le téléviseur ou d'autres appareils?

Votre télécommande permet aussi de commander votre téléviseur, votre magnétoscope et votre lecteur/enregistreur de DVD. La télécommande est toutefois configurée par défaut pour le Mediabox. Pour pouvoir l'utiliser avec le téléviseur et le lecteur/enregistreur de DVD ou le magnétoscope, vous devez programmer la télécommande pour ces appareils. Une fois la télécommande configurée pour le téléviseur, vous pouvez vous en servir pour régler le volume sonore des émissions de télévision et de radio numériques. Si vous ne configurez pas la télécommande pour le téléviseur, le volume sonore ne peut se régler que par la télécommande du téléviseur. La procédure de configuration des autres appareils est fournie dans les dernières pages du présent manuel.

5. Ma télécommande ne fonctionne plus.

Si la télécommande ne fonctionne plus correctement, le moment est sans doute venu de changer les piles. Pour bien fonctionner, la télécommande et le Mediabox doivent être en vis-à-vis; rien ne doit faire obstacle entre les deux.

6. Le son de la télévision numérique est moins fort que celui du bouquet Radio/TV standard.

Comment augmenter le volume?

Vous pouvez augmenter ou diminuer le volume de Digital TV dans le menu «Paramètres» sous l'option «Paramètres TV».

7. Les touches de réglage du son de la télécommande ne fonctionnent pas.

Je ne peux pas régler le volume des programmes que je regarde. Que faire?

Pour régler le son des programmes de télévision numérique avec la télécommande, vous devez d'abord configurer celle-ci pour le téléviseur. Si vous ne configurez pas la télécommande pour le téléviseur, le volume sonore ne peut se régler que par la télécommande du téléviseur. Le mode d'emploi explique comment configurer la télécommande pour commander d'autres appareils.

8. L'image est hachée ou vous voyez l'écran «Perte du signal».

La présence de bruit ou une perte de signal sur le réseau câblé (plusieurs causes sont possibles) peuvent se manifester par l'apparition de blocs dans l'image du Mediabox. Le Mediabox reçoit un signal trop faible. Si vous continuez à voir des blocs ou le message «Perte du signal: aucun signal n'est apparemment disponible», vérifiez d'abord le câblage coaxial entre le boîtier de prise murale et le Mediabox. Il est important pour la qualité du signal TV numérique que vous utilisiez le câblage fourni ou un autre câblage conforme à la norme C-12. C12 signifie Coax12, un câble qui répond aux exigences d'atténuation (perte) et de rayonnement interne. Si vous utilisez vos propres répartiteurs/amplificateurs, enlevez-les et branchez directement le Mediabox sur le boîtier de prise murale. Si, après vérification du câblage, l'image reste hachée ou le message «Perte du signal: aucun signal n'est apparemment disponible» ne disparaît pas de l'écran, contactez le service clientèle au 0800 66 88 66.

9. Le Mediabox se bloque. Je ne peux plus rien faire.

Une raison possible du blocage du Mediabox est que l'appareil est occupé à télécharger de nouvelles informations. Si c'est le cas, le message «Software Download in Progress» apparaît à l'écran. Le message disparaît dès que le Mediabox a fini de télécharger les informations. Vous avez de nouveau accès aux services de la télévision numérique. Si le Mediabox est bloqué et/ou que l'écran «Software Download in Progress» n'apparaît pas, le fait de débrancher momentanément le Mediabox du secteur peut être une solution. Si cette méthode ne fonctionne pas non plus, contactez le service clientèle au 0800 66 88 66.

10. J'ai raccordé le Mediabox et un écran me demande d'introduire mon «code d'activation».

De quoi s'agit-il?

Vous devez saisir le code d'activation qui correspond à la commune où vous habitez.

Les codes d'activation sont répertoriés dans le courrier de bienvenue ou sur la Digital TV Infocard.

11. En cours d'installation, j'ai vu que «150» chaînes avaient été trouvées.

Mais je ne les vois pas toutes. Où sont-elles?

Le nombre de chaînes que vous pouvez regarder dépend de l'abonnement souscrit. Un abonnement supplémentaire est nécessaire pour certaines chaînes. Si celles-ci vous intéressent, contactez le service clientèle au 0800 66 88 66.

12. Je vois le message «Perte du signal: aucun signal n'est apparemment disponible ...».

Que faire?

Ce message indique que le Mediabox reçoit un signal trop faible ou qu'il a perdu le signal. Assurez-vous que le Mediabox est raccordé directement au boîtier de prise murale, sans appareil intermédiaire ni répartiteurs ou amplificateurs autres que ceux fournis par UPC. Si le problème persiste, contactez le service clientèle au 0800 66 88 66.

13. J'ai terminé l'installation, mais l'image est très mauvaise.

Une image médiocre peut avoir plusieurs causes. Comment décriez-vous le problème?

- Des bandes, du bruit sur l'image, l'image en noir et blanc, de la neige, une image floue ou décolorée:
Cette perturbation est causée par le câblage reliant le Mediabox au téléviseur ou à d'autres appareils externes. Vérifiez que le câblage n'est pas défectueux ou que des fiches ne sont pas desserrées et changez ces câbles. Il se peut aussi que vous n'avez pas sélectionné le bon format d'image dans le menu de paramètres.
- Image noire, fixe, hachée:
Ce type de problème est lié au signal envoyé au Mediabox. Il peut s'expliquer par un câblage de piètre qualité ou mal branché, mais également par une perturbation du réseau. Assurez-vous que le Mediabox est raccordé directement au boîtier de prise murale, sans appareil intermédiaire ni répartiteurs ou amplificateurs autres que ceux fournis par UPC. Si le problème persiste, contactez le service clientèle au 0800 66 88 66.

14. Je souhaite sélectionner une chaîne proposée par le «TV Guide électronique» et je reçois le message «Chaîne non disponible».

L'aperçu des chaînes du «TV Guide électronique» affiche toutes les chaînes comprises dans l'offre de Digital TV, y compris celles auxquelles vous n'avez pas souscrites. Vous ne pouvez sélectionner que les chaînes pour lesquelles vous avez souscrit un abonnement. Pour pouvoir regarder une chaîne, vous devez vous y abonner.

15. Je veux sélectionner une chaîne à laquelle je suis abonné, mais seul un écran noir s'affiche.

Des pannes d'émetteur peuvent malheureusement survenir, auquel cas la réception de la chaîne est perturbée. Contactez le service clientèle au 0800 66 88 66.

16. Le changement de chaîne est lent.

En télévision numérique, le changement de chaîne prend une demi-seconde de plus qu'en télévision analogique.

17. Code PIN perdu ou oublié?

Le code PIN est réglé par défaut sur «1234», mais vous pouvez le modifier. Il peut alors arriver que vous oubliez ou perdiez votre code PIN après l'avoir modifié. Pour réinitialiser votre code PIN, contactez le service clientèle au 0800 66 88 66.

18. A quoi faut-il être attentif lors du raccordement du Mediabox?

Il est important de raccorder le Mediabox directement sur le boîtier de prise murale, sans appareil intermédiaire ni répartiteurs ou amplificateurs externes. Un espace libre suffisant doit en outre être aménagé autour du Mediabox pour en permettre une bonne ventilation.

19. Je possède plusieurs téléviseurs chez moi. Puis-je tous les doter de UPC Digital TV?

Oui. Toutefois, vous avez besoin d'un Mediabox pour chaque téléviseur, qui traite les signaux reçus et les transmet à votre téléviseur. Un répartiteur à placer sur la sortie d'antenne (RF) vous permettra néanmoins de distribuer le signal TV analogique «normal» sur les autres téléviseurs de votre intérieur.

20. Je viens de raccorder le Mediabox, mais je n'ai pas d'image. Que se passe-t-il?

Vérifiez que vous avez branché le Mediabox sur une prise électrique de 230 V. Assurez-vous que l'encodeur est correctement raccordé au téléviseur et que vous avez sélectionné le bon canal.

21. Comment raccorder le Mediabox?

Vous trouverez toutes les instructions dans le petit guide fourni. Si vous ne pouvez pas procéder vous-même à l'installation, contactez le service clientèle au 0800 66 88 66.

Concernant spécialement les Mediabox HD

22. Les chaînes HD diffusent-elles toujours leurs émissions en qualité HD?

Les chaînes HD diffusent toujours leurs programmes en qualité «haute résolution». Cependant, il s'agit souvent à l'origine de programmes produits seulement en résolution standard. Ils sont alors «upscalés» par la chaîne afin de correspondre à une résolution HD. La qualité des images upscalées n'atteint pas celle des images produites en HD.

23. Je constate de grandes différences de qualité d'image entre deux émissions qui viennent pourtant d'une même chaîne HD. Comment cela se fait-il?

Certains films et séries diffusés sur les chaînes HD ont été produits en HD. Ces émissions sont d'une qualité optimale. Beaucoup d'autres contenus sont «upscalés» par les diffuseurs pour atteindre une résolution HD. Ces contenus sont de moins bonne qualité que ceux produits en HD.

24. Je n'ai pas de prise HDMI sur mon téléviseur, puis-je quand même brancher le HD Mediabox Recorder?

Oui, vous pouvez le brancher sur la prise péritel de votre téléviseur à l'aide du câble péritel fourni. Cependant, nous recommandons de toujours utiliser le câble HDMI dans la mesure du possible.

25. Pourquoi la qualité d'image sur mon téléviseur avec la prise HDMI est-elle équivalente, voire moins bonne qu'avec le câble péritel?

Selon le téléviseur, les signaux vidéo en résolution standard (SD) transmis par le biais d'un câble péritel peuvent être aussi bien ou même mieux affichés que les signaux HDMI purement numériques. Dans ce cas, vous pouvez si vous le souhaitez raccorder votre téléviseur par la prise péritel au lieu de la prise HDMI.

26. Puis-je brancher le HD Mediabox Recorder à mon téléviseur simultanément avec le câble HDMI (pour la HD par ex.) et le câble péritel (pour la résolution standard)?

En principe, ce n'est pas possible. Toutefois, certains téléviseurs le permettent. Dans ce cas, il est alors possible de choisir manuellement l'entrée du signal pour passer de péritel (SCART) à HDMI et vice-versa. Mais en principe, il est recommandé de se décider pour l'une des deux connexions. En règle générale, la connexion HDMI est le meilleur choix.

Remarque:

De plus amples informations sont disponibles sur le site upc.ch/support.

Capitoli

1. Introduzione	84
Come utilizzare il presente manuale d'uso	85
La SmartCard	85
2. Il telecomando	86
Panoramica dei tasti sul telecomando	86
Impostazione del telecomando	87
Ricerca automatica del codice di impostazione	87
Sostituzione delle batterie	88
3. Funzioni base	89
Accensione e spegnimento del Mediabox	89
Cambiare canale	89
Il «channel banner»	90
Cambiare canale usando il «channel banner»	90
Informazioni aggiuntive sul programma	91
Impostazione della pausa per programmi in diretta	92
4. Menu	93
Visualizzazione del menu principale	93
Utilizzo dei menu	94
5. Guida elettronica ai programmi	95
«TV-Guide»	95
Impostazione dei promemoria	96
Blocco dei canali	97
Impostazione dei preferiti	98
Riordinare i preferiti	98
Modificare le impostazioni della guida TV	99
Funzione di Replay	99

6. Digital Video Recorder	100
Registrazione dei programmi	100
Registrazione istantanea	100
Il menu «Digital Video Recorder»	100
Registrazione con la Guida elettronica ai programmi	101
Registrazione di serie TV	101
Registrazione ad un'ora programmata	102
Impostazioni	103
Memoria disponibile	103
Elenco delle registrazioni programmate	104
Come risolvere le sovrapposizioni	104
Riproduzione dei programmi	105
Rallentatore	105
Registrazione di serie TV	105
Protezione delle registrazioni	105
7. Radio digitale	106
Visualizzazione del menu principale	106
Panoramica di tutti i canali radio	106
Preferiti	107
Salvaschermo	108
8. On Demand	109
Panoramica dei film	109
Film recenti	110
Film per adulti	111
Ordini	112

9. Impostazioni	113
Visualizzazione del menu «Impostazioni»	113
Impostazioni PIN	113
Inserimento di un codice PIN errato	114
Impostazione delle preferenze	115
Impostazioni TV	116
Impostazioni di risparmio energetico	117
Ricerca dei canali	117
Diagnostica	118
Impostazioni di default	118

Allegati

Domande frequenti	119
Codici di programmazione del telecomando	158

1 Introduzione

Grazie per aver scelto Digital TV. Questo prodotto vi offre un'esperienza televisiva completamente nuova.

Grazie al Mediabox potrete godervi una grande varietà di programmi con una straordinaria qualità video digitale e sempre più canali in qualità ad alta risoluzione (HD). La Guida elettronica ai programmi vi consente di consultare in qualsiasi momento tutte le informazioni sui programmi semplicemente premendo un tasto del vostro telecomando. Avrete inoltre a disposizione ulteriori impostazioni come la protezione minori e la possibilità di definire opzioni linguistiche personalizzate. Se avete optato per un HD Mediabox Recorder, potrete anche usare le comode funzioni di registrazione che consentono di guardare la televisione con una libertà mai vista fino ad ora – per poter guardare ciò che volete quando volete.

Le possibilità offerte da Digital TV vengono costantemente ampliate; vi terremo informati su tutte le novità. Adesso è però giunto il momento di augurarvi buon divertimento con la vostra nuova esperienza televisiva!

Come utilizzare il presente manuale d'uso

Il presente manuale serve da fonte informativa e riferimento per l'uso del vostro Mediabox.

Vi consigliamo di leggere attentamente il manuale una volta conclusa l'installazione del Mediabox.

Per effettuare l'installazione, consultare il manuale di installazione allegato.

Avvertenze importanti per l'utilizzo del Mediabox

- Prima di procedere all'utilizzo di Digital TV, assicurarsi di avere letto e ben compreso le norme di sicurezza contenute all'interno della confezione del Mediabox.
- Non modificare mai nessun collegamento se la spina del Mediabox è ancora inserita nella presa di corrente.
- Attivare la funzione di standby del Mediabox quando l'apparecchio non è in uso. Per farlo utilizzare il tasto  presente sul telecomando o sul lato anteriore del Mediabox. In tal modo, il Mediabox rimarrà costantemente collegato alla rete, mantenendo sempre aggiornati i servizi offerti dalla televisione digitale. Quando è attivata la funzione di standby, la spia luminosa (LED) presente sul lato anteriore del Mediabox è accesa (rossa).
- Conservare con cura il manuale d'uso ed il manuale d'installazione in modo da poter reperire facilmente le informazioni più importanti su Digital TV.

La SmartCard

Per utilizzare Digital TV, è necessario avere una SmartCard. La SmartCard contiene le informazioni relative ai servizi di Digital TV ai quali si è abbonati. Per utilizzare Digital TV, la SmartCard deve essere inserita nel Mediabox. La SmartCard è già inserita nel Mediabox o nella DigiCard. È possibile accedere a UPC Digital TV solo con la SmartCard fornita con il Mediabox.

Suggerimento:

Consigliamo di lasciare la SmartCard sempre inserita nel Mediabox.

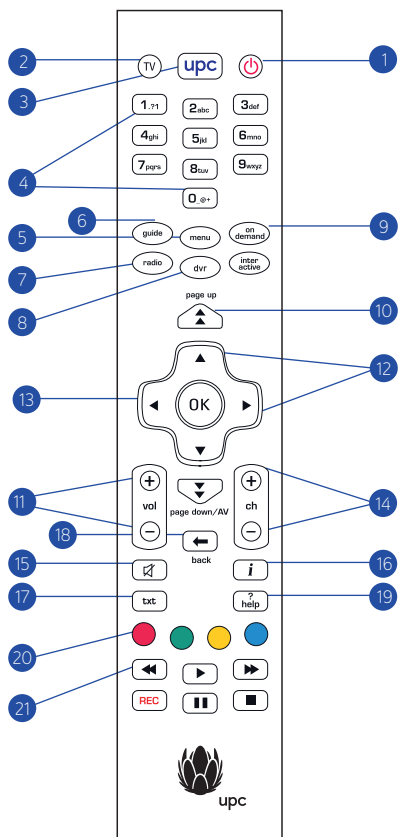

2 Il telecomando

Il telecomando fornito con l'apparecchio è stato progettato appositamente per ottimizzare le funzioni offerte dalla televisione digitale.

Panoramica dei tasti sul telecomando

1. **Standby** Tasto per lo spegnimento del Mediabox.
2. **TV** Impostazione del telecomando per l'utilizzo con il televisore.
3. **Tasto UPC** Tasto per l'attivazione del Mediabox e per tornare dal menu allo schermo pieno dell'ultimo canale visualizzato.
4. **Tasti da 0 a 9** Selezione di un canale o di un'opzione ed inserimento di un codice PIN.
5. **Menu** Visualizzazione del menu principale.
6. **Guide** Visualizzazione della panoramica dei canali.
7. **Radio** Visualizzazione del menu «Digital Radio».
8. **DVR** Visualizzazione del menu «Digital Video Recorder».
9. **On Demand** Visualizzazione del menu «On Demand».
10. **Page down/page up** Scorrimento delle pagine verso l'alto e verso il basso.
11. **Vol +/-** Regolazione del volume.
12. **Tasti freccia** Per spostarsi nei menu.
13. **OK** Selezione di una voce di menu.
14. **Ch +/-** Canale avanti/indietro.
15. **Mute** Audio off/on.
16. **Info** Visualizzazione di informazioni sui programmi.
17. **TXT** Visualizzazione del teletext.
18. **Back** Indietro al canale o alla schermata precedente.
19. **Help** Visualizzazione sullo schermo di informazioni relative ai principali tasti del telecomando.
20. **Tasti colorati** Selezione del tasto colorato sullo schermo.
21. **Tasti** Per registrazioni e TV in diretta sul vostro HD Mediabox Recorder. Questi pulsanti possono essere usati solo con l'HD Mediabox Recorder.

Attenzione!

Per poter utilizzare il telecomando con il proprio videoregistratore o lettore DVD è necessario averlo configurato. Per maggiori informazioni su come impostare il telecomando del vostro dispositivo, andate alla pagina seguente e consultate «Impostazione del telecomando».









Impostazione del telecomando

È possibile impostare il telecomando in modo da comandare sia il televisore che il Mediabox da un unico telecomando. Affinché il telecomando funzioni con il vostro televisore, sarà sufficiente configurarlo una sola volta. Nelle ultime pagine del presente manuale è contenuto un elenco delle più comuni marche di televisori.

1. Consultare le pagine 158–162 per trovare il codice di programmazione del vostro apparecchio. Contengono una lista di codici a quattro cifre suddivisi per i diversi tipi di televisori. Per la maggior parte dei modelli sono elencati più codici diversi, potrebbe essere necessario provarne più di uno. Iniziare con la configurazione del telecomando per il proprio televisore.











Attenzione!

L'elenco può contenere più di un codice di impostazione per ciascun modello di televisore. In tal caso occorre provare i vari codici uno dopo l'altro finché non si individua quello corretto. Per i modelli di televisori non presenti nell'elenco, leggere le informazioni contenute al paragrafo «Ricerca automatica del codice di impostazione» nella pagina accanto.

2. Premere il pulsante  per impostare il telecomando nella modalità TV.
3. Premere  e  contemporaneamente. Attendere che il LED sul telecomando si accenda 2 volte e quindi rilasciare i tasti.
4. Immettere il codice di impostazione a 4 cifre (vedi pagina 158–162) usando i tasti numerici da  a  sul telecomando. Immettere il numero entro 20 secondi. Se dopo l'inserimento del quarto numero il tasto  sul telecomando si accende due volte, il codice è stato accettato. Se non si accende occorre tentare con un altro codice di impostazione per la marca del proprio apparecchio seguendo la stessa procedura appena descritta.
5. Premere  per vedere se il televisore si spegne. Se non si spegne, ripetere la procedura descritta ai punti 1–4 (vedi sopra).
6. Se il televisore impostato si spegne quando si preme , verificare anche il funzionamento delle altre funzioni, come «Channel +/-». Se tutto funziona, il telecomando è stato configurato correttamente per il proprio apparecchio.

Ricerca automatica del codice di impostazione

Se la marca del vostro televisore non è indicata nell'elenco dei codici di impostazione oppure se i codici forniti non funzionano, procedere come descritto di seguito:

- Accendere il televisore per il quale si desidera impostare il telecomando.
- Per configurare il telecomando per il televisore, premere il tasto  e quindi rilasciare.
- Premere  e  contemporaneamente. Attendere che il  LED sul telecomando lampeggi 2 volte e quindi rilasciare i tasti.
- Premere quindi ,  e  consecutivamente. Il tasto sul telecomando lampeggerà due volte.
- Puntare il telecomando verso il televisore e premere .
- Premere [ch ] ripetutamente finché il televisore non si spegne (quando si preme [ch ] il telecomando invia un segnale «off» al televisore che corrisponde ad un particolare codice di impostazione). Una volta individuato il codice corretto, il televisore si spegnerà.
- Non appena il televisore si spegne, premere  per salvare il codice di impostazione.

Attenzione!

Potrebbe essere necessario premere [ch ] più volte prima di trovare il codice di impostazione corretto e prima che il televisore si spenga. La procedura per l'individuazione del codice con la funzione di ricerca del codice impostazione può richiedere ca. 15 minuti. Tenere sempre puntato il telecomando verso il televisore durante la ricerca del codice di impostazione

Sostituzione delle batterie

Il telecomando viene fornito con 2 batterie alcaline AA/LR6 nuove. Se il dispositivo non funziona più oppure se non funziona correttamente, è probabile che sia necessario sostituire le batterie:

- Rimuovere il coperchio sul lato posteriore del telecomando.
- Inserire due batterie nuove nell'apposito alloggiamento rispettando la polarità indicata e richiudere il coperchio.

Attenzione!

Non usare mai batterie usate e nuove contemporaneamente oppure batterie di tipi diversi (ad es. standard ed alcaline).

3 Funzioni base

Una volta collegato il Mediabox, mediante il telecomando è possibile utilizzare le funzioni di base del Mediabox quali, ad esempio, l'accensione e lo spegnimento, il passaggio ad un altro canale e la regolazione del volume audio. È inoltre possibile familiarizzarsi con il pratico «channel banner» che consente di richiamare e consultare immediatamente informazioni relative al programma visualizzato sullo schermo, cercare un nuovo programma e cambiare canale.

Accensione e spegnimento del Mediabox

- Per attivare il Mediabox, premere il tasto **UPC** del telecomando.
- Per disattivare il Mediabox, premere il tasto **⏻**.

Il Mediabox può essere acceso anche premendo i tasti [ch ⊕] e [ch ⊖] oppure posto in modalità standby con il tasto **⏻** (presente sul lato anteriore dell'apparecchio).

Cambiare canale

Esistono diversi modi per eseguire il passaggio rapido ad un altro canale utilizzando il telecomando.

Zapping

I tasti [ch ⊕] e [ch ⊖] consentono il rapido passaggio in sequenza da un canale all'altro.

- Premere una volta il tasto [ch ⊕] per passare dal canale 1 al canale 2.
- Premere una volta il tasto [ch ⊖] per passare dal canale 2 al canale 1.

Per passare rapidamente da un canale all'altro in modo sequenziale è inoltre possibile servirsi dei tasti [ch ⊕] e [ch ⊖] presenti sul lato anteriore del Mediabox.

Selezione del numero del canale

Se si desidera passare immediatamente alla visione di un dato canale, è possibile selezionarlo utilizzando i tasti numerici.

- Premere il tasto **5W** per visualizzare il canale 5.
- Per passare ad un canale la cui posizione è superiore al numero 10, premere in rapida sequenza le due cifre di cui è composta la posizione del canale, ad esempio premere i tasti **1.11** e **5W** per attivare il canale 15.

Il «channel banner»

Quando si passa ad un altro canale, sul teleschermo appare una barra con delle informazioni sul programma attualmente in onda.



Il «channel banner» contiene le seguenti informazioni:

1. Il programma che state attualmente vedendo;
2. il programma successivo a quello attualmente in onda sullo stesso canale;
3. la fascia di età a cui è destinato il programma (6, 9, 12, 16 e 18: queste informazioni non sono disponibili per tutti i programmi);
4. il tempo trascorso dall'inizio del programma;

5. la disponibilità di audio multilingue;
6. la disponibilità di sottotitoli multilingui per il programma in onda;
7. la disponibilità del teletext;
8. se il programma viene trasmesso in HD.

Trascorso qualche secondo, la barra con le informazioni sul programma scompare dallo schermo. Il tempo di visualizzazione della barra può essere personalizzato.

Attenzione!

Il «channel banner» visualizzato ad ogni cambio canale mediante i tasti [ch +] e [ch -] scompare automaticamente dopo alcuni secondi. Tuttavia, se il «channel banner» viene visualizzato premendo il tasto [OK], non scompare automaticamente. Premere il tasto [←] per nascondere il «channel banner» senza cambiare canale.

Cambiare canale usando il «channel banner»

Il «channel banner» può essere utilizzato anche per consultare l'offerta dei programmi attualmente trasmessi sugli altri canali, mantenendo sullo sfondo le immagini del programma in onda sull'emittente selezionata. Se mentre si consulta il «channel banner» si decide di guardare un altro canale, è possibile passare direttamente al canale in questione.

- Premere [OK] per attivare il «channel banner». Vengono visualizzate le informazioni riguardanti il canale attualmente selezionato, il programma in onda in questo momento ed il programma immediatamente successivo.



Si può ora procedere come segue:

1. Utilizzare [←] e [→] per visualizzare i programmi dell'emittente precedente o successiva. Le informazioni visualizzate nel «channel banner» vengono modificate, ma non cambia il canale visibile sullo sfondo.
2. Premere [OK] per richiamare il canale riportato nella parte superiore del «channel banner».
3. Utilizzare [▲] e [▼] per passare tra i diversi programmi del canale selezionato. Il programma attualmente selezionato è evidenziato. Nella parte inferiore del «channel banner» è presente una breve descrizione del programma evidenziato.
4. Premere il tasto [i] per una descrizione più dettagliata del programma evidenziato (consultare le sezioni successive del presente capitolo). Premere [upc] per disattivare il «channel banner» senza passare ad un altro canale.

Informazioni aggiuntive sul programma

Quando il «channel banner» è attivo, è possibile visualizzare delle informazioni aggiuntive sul programma evidenziato. Le informazioni aggiuntive sul programma attualmente in corso possono essere visualizzate anche in modo diretto, non è pertanto necessario attivare il «channel banner».

In entrambi i casi, procedere come segue:

- Premere **i** per richiamare le informazioni estese. Viene visualizzato un riassunto dettagliato del programma trasmesso. Sotto alla descrizione sono presenti le impostazioni relative all'audio (in caso di trasmissioni multilingui) ed ai sottotitoli. Queste opzioni consentono di eseguire una selezione tra le lingue disponibili. La barra della durata indica il tempo trascorso dall'inizio della trasmissione.



Si può ora procedere come segue:

1. Premere **▲** e **▼** visualizzare le impostazioni relative a sonoro e sottotitoli.
2. Per cambiare lingua premere **◀** e **▶**. Questa opzione è disponibile solo se il programma viene trasmesso in varie lingue e/o con sottotitoli. In genere il sonoro ed i sottotitoli sono impostati sulla lingua scelta nelle preferenze (v. pagina 34), sempre che tale lingua sia disponibile.





3. Premendo **i** si chiudono le informazioni estese e si torna al «channel banner» o al programma che si stava guardando in precedenza.
4. Premendo **OK** si passa al canale visualizzato nel «channel banner».

Suggerimento:

L'impostazione di registrazione automatica dura 150 minuti e non influisce sulle 100 ore di capacità di registrazione.

Impostazione della pausa per programmi in diretta (HD Mediabox Recorder)

Per informazioni più complete riguardo alla funzione di registrazione, consultare il capitolo 6.

Con il HD Mediabox Recorder è possibile mettere in pausa una trasmissione in diretta usando il tasto . Per riprendere la visione, premere . Il programma viene ora trasmesso in differita. Premere  per tornare indietro e  per andare avanti velocemente. In basso sullo schermo viene visualizzata una barra delle informazioni che mostra il tempo di differita rispetto alla trasmissione in diretta.

Il HD Mediabox Recorder è impostato in modo tale che la registrazione si attivi automaticamente tre secondi dopo che si inizia a guardare un canale. Questo significa che si può tornare indietro ad una scena qualsiasi fino al momento in cui è iniziata la visione del programma.

Attenzione!

Se si cambia canale, il HD Mediabox Recorder inizia a registrare automaticamente il nuovo programma.

4 Menu

Per utilizzare le opzioni aggiuntive del Mediabox sono previsti dei menu, rappresentati da schermate contenenti una serie di opzioni selezionabili mediante il telecomando. Prima di andare alle spiegazioni relative alle diverse opzioni supplementari, è utile imparare come richiamare il menu principale e familiarizzarsi con una serie di procedure di base che si ripetono all'interno della maggior parte dei menu.

Visualizzazione del menu principale



Per visualizzare il menu principale premere .

- «Guida TV»: la guida elettronica ai programmi facile ed intuitiva (EPG);
- «Radio»: una vasta scelta di emittenti musicali digitali;
- «On Demand»: permette di ordinare film in modo semplice e rapido;
- «Impostazioni»: permette di impostare le proprie preferenze;
- «Digital Video Recorder»: registrazioni e programmazioni di registrazioni (HD Mediabox Recorder).



La figura sopra rappresentata può non corrispondere alla schermata che apparirà sul vostro televisore. Alcuni servizi sono disponibili solo con determinati prodotti di UPC Digital TV.

In tutti i menu è possibile effettuare le seguenti operazioni:

- Premendo ◀, ▶ e ▲, ▼ si possono selezionare varie opzioni. La selezione attiva è sempre evidenziata.
- Premendo  si passa alla schermata scelta e si accede ad un nuovo menu.
- Premendo  si chiude il menu e si torna allo schermo televisivo.

Utilizzo dei menu

Qui di seguito vengono descritte alcune operazioni di base su una schermata di esempio.



- Selezione di un'opzione mediante uno dei tasti colorati: quando all'interno del menu viene visualizzata una dicitura contrassegnata da un punto colorato (●), è possibile eseguire l'opzione descritta nel testo premendo il tasto del colore corrispondente presente sul telecomando. Questa funzione sarà probabilmente già nota a chi usa il teletext, servizio che presenta nella parte bassa della pagina alcuni testi colorati mediante i quali è possibile accedere rapidamente alle pagine da essi indicate.
- Pagina precedente: premere **←** per tornare alla pagina precedente.
- Maggiori informazioni: premere **i** per visualizzare maggiori informazioni sul programma selezionato.
- Tornare al programma TV: premere **UPC** per abbandonare il menu e tornare all'immagine televisiva.

Suggerimento:

Nella parte superiore delle pagine dei menu sono spesso riportate delle brevi informazioni. Mediante alcune frecce, all'interno degli elenchi sono indicati i tasti (**←**, **▶**, **▲** e **▼**) da utilizzare per selezionare un'opzione diversa.

Selezione di un'opzione all'interno di un elenco:

1. La maggior parte dei menu contiene una serie di barre con delle diciture, una delle quali è sempre evidenziata. La barra evidenziata rappresenta l'opzione attualmente attiva. È possibile selezionare una barra diversa premendo i tasti **▲** e **▼** (all'interno degli elenchi di menu, la selezione può avvenire anche con i tasti **◀** e **▶**).
2. Talvolta, nella barra possono essere contenute anche più opzioni. Quando si seleziona un'opzione diversa, l'evidenziazione (in bianco) si sposta.
3. Conferma di un'opzione attiva selezionata all'interno di un elenco o di un elenco di menu: premere **OK** per confermare l'opzione attiva. Si apre una nuova pagina di menu o si passa al canale selezionato.

5 Guida elettronica ai programmi

La Guida elettronica ai programmi consente di accedere in modo rapido ad una panoramica dei programmi trasmessi dalle emittenti contenute all'interno dell'offerta di Digital TV. È possibile visualizzare un elenco di canali con tutte le trasmissioni attualmente in onda. Inoltre, per ciascun canale è possibile ottenere una panoramica del palinsesto dei programmi del giorno in corso o dei giorni successivi. Mediante la funzione relativa alle informazioni sui programmi è possibile visualizzare maggiori informazioni sui programmi contenuti nelle panoramiche.

«TV-Guide»

Premere il tasto **guide** per accedere direttamente alla Guida elettronica ai programmi oppure premere il tasto **menu**, quindi l'opzione «Guida dei programmi» all'interno del menu principale e successivamente **OK**. Verrà visualizzato un menu contenente le categorie dei canali disponibili.



Visualizzazione della schermata

Viene visualizzata una panoramica con i canali ed i programmi attualmente in onda relativi alla categoria selezionata (in questo caso «Tutti i canali»).



La schermata «Tutti i canali» consente di eseguire le seguenti operazioni:

1. Mediante **▲** e **▼** è possibile selezionare un canale (consultare anche le informazioni presenti sul teleschermo). Il canale selezionato viene evidenziato. I tasti **◀** e **▶** permettono di consultare le trasmissioni future. Nella pagina vengono visualizzate maggiori informazioni sul programma selezionato.
2. Premere il tasto **●** per ordinare i canali a seconda delle categorie o per cercare un canale.
3. Premere il tasto **●** per scegliere direttamente il giorno desiderato o visualizzare il palinsesto del prime time.
4. Premere **●** per aprire il menu impostazioni.
5. Premere **REC** per impostare una registrazione per il programma selezionato.

Ulteriori opzioni:

- Premere **OK** per attivare il canale selezionato.
- Premere **i** per una descrizione più dettagliata del programma selezionato.
- Premere **UPC** per abbandonare il menu e tornare all'immagine televisiva.

Un canale visualizzato

È possibile visualizzare tutte le trasmissioni di un determinato canale.



1. Selezionare un canale ▲ e ▼.
2. Premendo il tasto **OK** è possibile aprire il menu delle impostazioni. Selezionare ora «Un canale visualizzato» e confermare con **OK**.
3. Selezionare una trasmissione con ▲ e ▼.
4. Premendo il pulsante **i** è possibile visualizzare i dettagli relativi alla trasmissione.
5. Con il tasto ◀▶ è possibile visualizzare un altro canale.

Ulteriori opzioni:

- Premere **←** per tornare alla schermata precedente.

Impostazione dei promemoria

La funzione promemoria può essere impostata in diversi modi: mediante la Guida elettronica ai programmi e mediante il «channel banner».

Impostazione dei promemoria mediante la Guida elettronica ai programmi

Richiamare la Guida elettronica ai programmi premendo **guide** sul telecomando.



1. Selezionare un programma premendo i tasti ◀▶.
2. I tasti ▲ e ▼ permettono di selezionare gli altri canali. Per impostare un promemoria, selezionare un programma che non è ancora iniziato e premere **OK**.

Ulteriori opzioni:

- Premendo **←** si torna alla schermata precedente.
- Premendo **i** si visualizzano le informazioni dettagliate sul programma.

Impostazione dei promemoria mediante il «channel banner»

È possibile impostare i promemoria anche mediante il «channel banner».

Durante il cambio canale eseguito con i tasti [ch +] e [ch -] presenti sul telecomando,

è possibile impostare un promemoria relativo ad un programma selezionando il programma

seguente con il tasto ▼. Premendo (OK), il promemoria viene impostato.





Blocco dei canali

All'occorrenza, è possibile bloccare certi canali, ad esempio se si desidera che i propri figli non accedano a determinati programmi. Per bloccare il canale, visualizzare la Guida elettronica ai programmi premendo (guide). Premere quindi (OK) per accedere alla schermata delle impostazioni.

Selezionare il sottopunto «Bloccare / sbloccare canale» e confermare con (OK). Nella schermata che compare, selezionare il canale che si desidera bloccare e premere il tasto (OK). Il canale potrà essere visualizzato in futuro soltanto inserendo un codice PIN. Il codice PIN standard è 1234. Il simbolo (lock icon) visualizza che il canale è bloccato. Per sbloccare il canale premere nuovamente il tasto (OK).



Impostazione dei preferiti

Per impostare i canali preferiti, avviare innanzitutto la Guida elettronica ai programmi premendo il pulsante  corrispondente. Visualizzare quindi la schermata per le impostazioni premendo il pulsante  e selezionare il sottopunto «Impostare preferiti», confermare con .

Per aggiungere canali preferiti al proprio elenco personalizzato, selezionare i canali usando i pulsanti ▲ e ▼ del telecomando.



Premere  per aggiungere il canale selezionato ai preferiti (a meno che il canale non fosse già impostato come canale preferito).

Il simbolo  «smiley» indica quali canali sono impostati come preferiti.

Cancellazione dei preferiti

Per cancellare i canali preferiti dalla panoramica personale, selezionare i canali desiderati mediante i tasti ▲ e ▼ del telecomando. Premendo il tasto  il canale selezionato viene rimosso dall'elenco dei canali preferiti.





Zapping con i preferiti

Se lo si desidera, è possibile effettuare lo zapping solo tra i canali contenuti nell'elenco dei preferiti. Nella figura è rappresentato un canale impostato come preferito. È contrassegnato con il simbolo  «smiley».

I pulsanti [ch +] e [ch -] del telecomando consentono di effettuare lo zapping solo tra i preferiti, saltando tutti gli altri canali.

Questa funzione è indicata dal testo «Tutti i canali» nella barra dei canali. Premere il pulsante  per passare dai preferiti a «Tutti i canali».

Riordinare i preferiti

Per riordinare i preferiti, aprire innanzitutto la guida TV elettronica premendo il tasto . Aprire quindi la schermata delle impostazioni premendo il tasto , selezionare il punto <<Riordina i preferiti>> e confermare con . Premendo il tasto  è possibile spostare il canale selezionato. Utilizzare i tasti ▲ e ▼ per impostare una nuova posizione per i canali. Infine confermare con .

Modificare le impostazioni della Guida elettronica ai programmi

Si può ora modificare la Guida elettronica ai programmi come si desidera.





Visualizzare la schermata delle impostazioni premendo il pulsante 

Si hanno ora le seguenti opzioni:

1. Modificare la schermata: selezionare mediante i pulsanti ▲ e ▼ il numero desiderato di minuti da visualizzare nella Guida elettronica ai programmi.
2. Selezionare «Un canale visualizzato» per visualizzare tutte le trasmissioni del canale selezionato.
3. Selezionare «Impostare trasparenza» per modificare la trasparenza della Guida elettronica ai programmi. Confermare l'impostazione desiderata con .

Funzione di Replay

«In ritardo per una trasmissione? La funzione di Replay consente di guardare programmi già andati in onda fino a 30 ore dopo la diretta. Aprire la guida TV premendo il tasto . Selezionare il canale desiderato con i tasti ▲ e ▼. Utilizzare il tasto ◀ per tornare ad una trasmissione già andata in onda nella guida TV. Vicino a tutte le trasmissioni per le quali è disponibile la funzione di Replay appare l'icona . Selezionare la trasmissione desiderata e confermare con  per guardarla.»



6 Digital Video Recorder

Attenzione: le funzioni descritte in questo capitolo sono disponibili solo con il HD Mediabox Recorder!

Il HD Mediabox Recorder è dotato di un hard disk integrato con una capacità di registrazione di oltre 100 ore per i programmi tradizionali e di oltre 30 ore per i programmi trasmessi completamente in HD. È possibile registrare una trasmissione e guardarne una seconda contemporaneamente.

Registrazione dei programmi

Il HD Mediabox Recorder consente di registrare i programmi e guardarli quando lo si desidera.

Il HD Mediabox Recorder dispone di quattro diverse modalità di registrazione:

- registrazione istantanea del programma che si sta guardando;
- registrazione di un programma tramite la Guida elettronica ai programmi;
- registrazione di un programma ad un orario programmato;
- registrazione di tutte le puntate di una serie TV.

Registrazione istantanea

Per registrare un programma che si sta guardando, premere **REC**. Il sistema richiede la conferma dell'orario di fine registrazione. L'ora predefinita che verrà visualizzata è il normale orario di fine del programma che si sta registrando.

È possibile modificare questo orario e ritardare la fine della registrazione, ad es. di 5 o 10 minuti, premendo ►. Premere **OK** per iniziare la registrazione.

Per interrompere la registrazione, premere **■**. Tutti i programmi registrati possono essere visualizzati nell'elenco delle registrazioni. Per maggiori informazioni sull'elenco delle registrazioni, consultare pagina 104.

Attenzione!

Durante la registrazione è possibile guardare altri canali usando [ch +] e [ch -].

L'apparecchio continuerà con la registrazione programmata.

Il menu «Digital Video Recorder»

Premere **Menu** sul telecomando e selezionare «Digital Video Recorder».



Registrazione con la Guida elettronica ai programmi

Il HD Mediabox Recorder consente anche di programmare registrazioni future. Se si seleziona un programma da registrare nella Guida elettronica ai programmi usando ◀e▶, basterà premere il tasto **REC** per programmare la registrazione.

Se si desidera registrare un programma già iniziato, l'HD Mediabox Recorder avvierà immediatamente la registrazione e registrerà a partire da quel momento.



Se si desidera registrare un programma futuro, il HD Mediabox Recorder inizierà a registrarlo in automatico non appena andrà in onda.

Suggerimento:

Per ulteriori informazioni sulla Guida elettronica ai programmi consultare pagina 95.

Registrazione di serie TV

Per registrare tutte le puntate di una serie TV, aprire la Guida elettronica ai programmi premendo il tasto **guide**. Selezionare un programma usando i tasti ▲, ▼, ◀e▶. Premere **REC** sul programma desiderato. Per registrare tutte le puntate di una serie TV scegliere «Tutte le puntate». Per registrare solo una puntata, scegliere «Questa puntata». Se la programmazione è andata a buon fine comparirà un simbolo con un orologio rosso. È possibile visualizzare tutte le programmazioni relative alle registrazioni future della serie TV andando a «Le mie programmazioni».

Attenzione!

Affinché sia possibile impostare la registrazione di intere serie TV è necessario che l'emittente su cui vanno in onda abbia classificato le serie come tali.

Registrazione ad un'ora programmata

Per programmare manualmente la registrazione di una trasmissione con il Mediabox, utilizzare la funzione «Programmazione manuale».

Premere  sul telecomando e selezionare «Digital Video Recorder».

La funzione «Programmazioni manuali» consente di programmare una registrazione futura.



Per selezionare la voce di menu, utilizzare ▲ e ▼.

1. Tipo di annotazione

L'opzione predefinita è «Registrazione». Per passare all'opzione «Promemoria», utilizzare ◀ e ▶.

2. Numero canale

Servendosi dei tasti numerici sul telecomando, immettere il numero del canale dove viene trasmesso il programma da registrare. Ad esempio: 001 per SF1.

3. Giorno

Immettere il giorno di registrazione del programma. Ad esempio: sabato.

Per cambiare il giorno, utilizzare ◀ e ▶.

4. Ora d'inizio

Immettere l'ora di inizio della registrazione usando i tasti numerici del telecomando.

L'ora deve essere immessa con formato 24 ore, ad esempio 07.00.

5. Ora di fine





Immettere l'ora di fine registrazione usando i tasti numerici del telecomando.

L'ora deve essere immessa con formato a 24 ore, ad esempio 07:00.

6. Frequenza, ripetizione delle registrazioni

Indicare se la registrazione deve essere ripetuta. È possibile impostare questo campo su «Un'unica volta», «Ogni giorno», «Ogni settimana» oppure «Da lun. a ven.». Per cambiare la frequenza, utilizzare ◀ e ▶.

Impostazioni

I programmi possono iniziare prima o finire dopo rispetto all'orario indicato nella Guida elettronica ai programmi, quindi per evitare di perdere una parte di programma, è possibile far avviare ed interrompere la registrazione 1, 5 o 10 minuti prima/dopo rispetto agli orari previsti nella Guida elettronica ai programmi. Per farlo, premere , quindi selezionare «Digital Video Recorder» ed infine scegliere l'opzione desiderata in «Impostazioni». Per cambiare l'orario, usare  e . Per confermare premere .



L'impostazione funziona solo per le registrazioni future programmate tramite la Guida elettronica ai programmi e non nel caso di registrazioni impostate manualmente. Inoltre, questa opzione non funziona neppure nel caso di registrazioni istantanee selezionate tramite la Guida elettronica ai programmi.

Memoria disponibile

Per fare in modo che ci sia sempre sufficiente memoria a disposizione, è possibile attivare la funzione «Gestione automatica della memoria». Se c'è il rischio che per le registrazioni future non sia disponibile abbastanza memoria, l'apparecchio cancella automaticamente la registrazione più vecchia presente in memoria.

Suggerimento:

Le registrazioni programmate si avviano anche se il Mediabox è in modalità standby. Se il Mediabox è spento o non è connesso alla rete elettrica, la registrazione non si avvia.



Suggerimento:

I programmi da registrare potrebbero durare più a lungo rispetto all'orario previsto nella Guida elettronica ai programmi. Per questo motivo, è opportuno impostare le registrazioni con un margine di 10 minuti all'inizio ed alla fine del programma.

Elenco delle registrazioni programmate

Tutti i programmi contrassegnati per la registrazione possono essere facilmente visualizzati nel menu «Le mie programmazioni», per farlo premere  e selezionare l'opzione «Digital Video Recorder».





1. La barra rossa indica la percentuale di memoria ancora disponibile per la registrazione sul HD Mediabox Recorder.
2. Il simbolo  indica che è in corso la registrazione di un programma.
3. Il simbolo  indica che alcune registrazioni programmate si sovrappongono.
4. Il simbolo  indica le registrazioni programmate.

Come risolvere le sovrapposizioni

Poiché il HD Mediabox Recorder può registrare al massimo due trasmissioni contemporaneamente quando si trova in modalità standby, non ci possono essere più di due registrazioni sovrapposte. Se si sono programmate più di due registrazioni contemporaneamente, appare il simbolo .

Per default, il HD Mediabox Recorder termina la prima registrazione e solo successivamente inizia a registrare il programma seguente. Quindi se esistono delle sovrapposizioni, l'inizio del programma successivo potrebbe non essere registrato.

Per selezionare il programma sovrapposto che si desidera cancellare, utilizzare  e . Per eliminare la sovrapposizione, premere .



Il sistema chiederà conferma della cancellazione. Premendo , la programmazione verrà eliminata.

Attenzione!





Con l'HD Mediabox è possibile effettuare due registrazioni contemporaneamente solo in modalità standby.

Riproduzione dei programmi

Il HD Mediabox Recorder permette di registrare e guardare i programmi in contemporanea. Inoltre, è possibile riprodurre immediatamente la parte registrata, senza interrompere la registrazione. Si può quindi vedere la prima parte di un programma mentre si registra la seconda parte. Per visualizzare un riepilogo di tutti i programmi registrati, andare al menu «Digital Video Recorder» e selezionare l'opzione «Le mie registrazioni». Premere  sul telecomando.





Utilizzare i tasti freccia ▲ e ▼ per selezionare una registrazione. Premere  per visualizzare ulteriori informazioni sul programma e  o  per guardarlo.



Se una parte del programma è già stata vista e si desidera riprendere dal punto interrotto, selezionare «Riprendi». Se si desidera guardare la registrazione dall'inizio, selezionare «Inizio» utilizzando . Per mandare avanti rapidamente la registrazione, premere . Premendo di nuovo , la registrazione avanzerà ancora più velocemente. Per impostare la pausa, invece, usare  o .

Suggerimento:

Per tornare alla panoramica dei programmi registrati, premere due volte .

Per riavvolgere la registrazione e rivedere una scena, premere . Premendo di nuovo  il programma tornerà indietro ancora più velocemente.

Rallentatore

Se si preme  mentre si sta guardando un programma registrato, la riproduzione viene interrotta. Premendo poi  si attiva la riproduzione al rallentatore. Premendo  dopo la pausa, il programma verrà riavvolto al rallentatore.

Suggerimento:

Il HD Mediabox Recorder offre inoltre la possibilità di interrompere o riavvolgere un programma anche se si sta semplicemente guardando la televisione.

Registrazione di serie TV

Se si è registrata una serie TV, nell'elenco compare solo una volta. Selezionare la serie TV utilizzando i tasti ▲ e ▼ e premere  per richiamare tutte le puntate.

Protezione delle registrazioni

Premendo  è possibile proteggere una registrazione. Quest'impostazione è utile solo se è attivata la «Gestione automatica della memoria» e consente di impedire la cancellazione automatica delle registrazioni.

7 Radio digitale

Il servizio radio digitale consente di accedere alla vasta offerta di emittenti radiofoniche digitali, fruibili tramite l'apparecchio televisivo o l'impianto audio in uso (questa opzione è disponibile solo se l'impianto audio è collegato al Mediabox). Il menu consente di accedere in modo rapido ad una panoramica delle emittenti radiofoniche presenti nell'offerta. È possibile creare un elenco dei canali radiofonici preferiti.

Visualizzazione del menu principale

- Per visualizzare il menu principale premere .
- Selezionare l'opzione «Radio» mediante i tasti ▲, ▼, ◀ e ▶. Viene evidenziata la barra «Radio».
- Premere il tasto . Viene visualizzato il menu del servizio di radio digitale.



Visualizzazione di tutti i canali radio:

1. L'opzione «Tutti i canali radio» consente all'utente di sintonizzarsi sull'emittente radiofonica prescelta. Premere il tasto . Viene visualizzato un elenco contenente tutte le emittenti radiofoniche che possono essere ricevute mediante il Mediabox.

Panoramica di tutti i canali radio





La schermata «Tutti i canali radio» consente di sintonizzarsi sull'emittente radiofonica prescelta, di bloccare l'accesso ai canali radio o di compilare un elenco dei propri canali radiofonici preferiti.

Visualizzazione della schermata «Tutti i canali radio»:



Andare al menu «Radio digitale» e selezionare «Tutti i canali radio». Viene visualizzato l'elenco di tutte le emittenti radiofoniche disponibili.



La schermata «Tutti i canali radio» consente di eseguire le seguenti operazioni:

1. Selezionare un'emittente premendo i tasti ▲ e ▼. La barra con il nome dell'emittente viene evidenziata. Premere  per ascoltare l'emittente selezionata. Sul lato destro vengono visualizzate alcune informazioni sull'emittente selezionata.
2. Premere  per bloccare l'emittente selezionata. Il dispositivo richiede la digitazione del codice PIN personalizzato. Il codice PIN predefinito è «1234». Viene visualizzato il simbolo  che indica che l'emittente è stata bloccata. L'emittente potrà essere ascoltata solo inserendo il codice PIN. Consultare il capitolo 9 («Impostazioni») per ulteriori informazioni su come modificare il proprio codice PIN.
3. Premere  per aggiungere l'emittente selezionata ai «Preferiti». Le emittenti aggiunte ai «Preferiti» vengono inserite in uno speciale elenco accessibile dal menu «Radio digitale». Per accedere direttamente all'elenco dei «Preferiti» dalla schermata attualmente visualizzata premere il tasto  (consultare anche le indicazioni riguardanti l'ascolto dei preferiti).

Ulteriori opzioni:

- Premere  per tornare al menu «Radio digitale».
- Premere  per passare ai canali televisivi. Viene riproposto l'ultimo canale sintonizzato prima del passaggio al menu «Radio digitale».

Preferiti

La compilazione di un elenco dei propri canali preferiti consente di accedere in modo semplice e rapido alle emittenti radiofoniche che si ascoltano più spesso. L'elenco dei preferiti può essere compilato nella pagina «Tutti i canali radio» (consultare anche la sezione «Tutti i canali radio»).

Compilazione dell'elenco dei preferiti

All'interno della pagina «Tutti i canali radio», usare i tasti ▲ e ▼ per selezionare l'emittente da inserire nell'elenco dei preferiti. Premere il tasto  per aggiungere l'emittente ai propri preferiti.

Visualizzazione dell'elenco dei preferiti

L'elenco delle emittenti radiofoniche preferite può essere visualizzato mediante il menu «Radio digitale» (consultare anche la sezione «Visualizzazione del menu 'Radio digitale'»). Nella schermata «Preferiti» è possibile procedere al blocco delle emittenti radiofoniche ed, eventualmente, all'eliminazione dei canali dall'elenco. Selezionare l'opzione «Preferiti» dal menu «Radio digitale». Viene visualizzato l'elenco delle emittenti radiofoniche preferite.



Ulteriori opzioni:

- Premere per tornare al menu «Radio digitale».
- Premere per passare ai canali televisivi. Viene riproposto l'ultimo canale sintonizzato prima che si accedesse al menu «Radio digitale».

Salvaschermo

Per proteggere lo schermo del proprio televisore dalle immagini fisse del sintonizzatore radio, trascorso un breve lasso di tempo (5 minuti) viene attivata la funzione salvaschermo (che consente di evitare l'«effetto memoria» sullo schermo). Per disattivare il salvaschermo, premere un qualsiasi tasto del telecomando.

Si può ora procedere come segue:

1. Selezionare un'emittente premendo i tasti ▲ e ▼. La barra con il nome dell'emittente viene evidenziata.
Premere per ascoltare l'emittente selezionata. Sul lato destro vengono visualizzate alcune informazioni sull'emittente selezionata.
2. Premere per bloccare l'emittente selezionata. Il dispositivo richiede la digitazione del codice PIN personalizzato. Il codice PIN predefinito è «1234». Viene visualizzato il simbolo che indica che l'emittente è stata bloccata. L'emittente potrà essere ascoltata solo inserendo il codice PIN. Consultare il capitolo 8 («Impostazioni») per ulteriori informazioni su come modificare il proprio codice PIN.
3. Premere per eliminare l'emittente dall'elenco.
4. Premere per visualizzare la schermata «Tutti i canali radio» ed eventualmente aggiungere un'emittente ai propri canali preferiti.

8 On Demand

Attenzione: la funzione On Demand è disponibile solo in determinate aree geografiche. Per informazioni sulla disponibilità del servizio, consultare upc.ch.





Informazioni generali

I clienti Digital TV possono utilizzare anche il servizio On Demand che offre loro una vasta scelta di film in HD e 3D e classici del cinema. Ordinate gli ultimi campioni di incassi e i successi cinematografici del momento. Potete guardarli quando volete semplicemente premendo un tasto sul vostro telecomando. Per accedere al menu «On Demand», premere  sul telecomando o andare al menu principale e scegliere «On Demand».



Suggerimento:

Durante la visione dei film è possibile usare le funzioni di riavvolgimento, avanzamento rapido e pausa. I film possono essere visti quante volte si vuole per un max. di 48 ore.

Premere  per accedere alle impostazioni. Premere  e poi inserire il PIN per accedere alle impostazioni On Demand. A questo punto è possibile impostare un blocco per la visione dei film per adulti premendo  e .

Panoramica menu principale

1. Selezionare la categoria di film desiderata usando , ,  e .

Film:

Film disponibili in tedesco, inglese, francese e italiano.

MyPrime:

MyPrime consente di guardare film, serie, documentari e trasmissioni per bambini ovunque, in qualsiasi momento e quante volte si desidera, pagando un prezzo fisso.

Hot from the US:

Le serie più recenti su OnDemand un giorno dopo la messa in onda negli Stati Uniti.

Guida OnDemand:

Filmato introduttivo sull'utilizzo di OnDemand.







Film erotici:

Una vasta scelta di film sexy.







2. Premere  per visualizzare la categoria desiderata.

Film recenti



- Viene visualizzata una lista di sottocategorie.
 - Se è disponibile, potete guardare un'anteprima del film selezionato. Premere  sul telecomando per tornare al menu «Film».
- Selezionare la categoria desiderata usando  e , poi premere il pulsante  ok.
 - Premere  per visualizzare ulteriori dettagli sul film.
 - Premere  per ordinare il film. Il sistema richiede l'inserimento del codice PIN. Il codice PIN standard è 1234.
 - Premere  per tornare al film. Da questo momento e per un periodo fino alle 48 ore successive, è possibile guardare il film quante volte si vuole.



- Se appare il simbolo , è possibile guardare un'anteprima gratuita del film. Premere  sul telecomando per tornare al menu precedente.
- Scegliere un film utilizzando  e .
 - Premere  per visualizzare ulteriori dettagli sul film. Vengono visualizzati così maggiori dettagli sul titolo selezionato.
 - Premere  per ordinare il film. Il sistema richiede l'inserimento del codice PIN. Il codice PIN standard è 1234.
 - Premere  per tornare al film. Da questo momento e per un periodo fino alle 48 ore successive, è possibile guardare il film quante volte si vuole.

Funzione di ricerca

Per cercare un titolo, premere il tasto  nel menu . Utilizzare i tasti numerici del telecomando per cercare un determinato film o una serie.

Film per adulti

UPC offre un'ampia scelta di film per adulti per tutti i gusti. Andate al menu «On Demand», scegliete la categoria «Film per adulti» e premete **OK** per confermare la selezione.

Per proteggere i bambini e gli adolescenti, il sistema richiede ora l'inserimento del codice PIN personalizzato. Il codice PIN standard è 1234. Per modificare il proprio codice PIN personalizzato, andare al menu «Impostazioni» del Mediabox. (Consultare il capitolo 9).

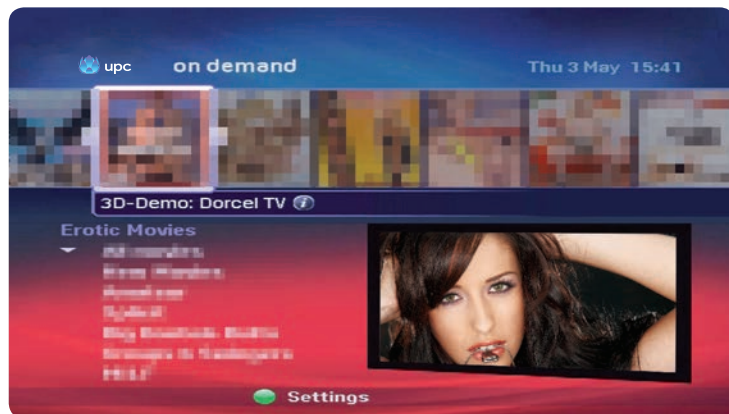

1. Selezionare una delle sottocategorie premendo **▲** e **▼** e poi il pulsante **OK**.
 - Tutti i film
 - Film nuovi
 - Ultimi film per adulti disponibili su Video on Demand.
2.
 - Premere **OK** per visualizzare ulteriori dettagli sul film selezionato.
 - Premere **OK** per ordinare il film. Il sistema richiede l'inserimento del codice PIN. Il codice PIN standard è 1234.
 - Premere **OK** per tornare al film. Da questo momento e per un periodo fino alle 48 ore successive, è possibile guardare il film quante volte si vuole.





3. Premere **●** per sbloccare la protezione minori ed abilitare la visione di film per adulti.
 - Il sistema richiede l'inserimento del codice PIN personalizzato. Il codice PIN standard è 1234.
 - Utilizzare **◀**, **▶** e **▲**, **▼** per abilitare o impedire la visione di film per adulti.
 - Premere **OK** per confermare la selezione e tornare al menu principale dei film per adulti.

Ordini

Andate al menu principale, scegliete «Ordini» e premete  per visualizzare una lista con tutti i film ordinati per i quali il periodo di noleggio, che può essere fino a 48 ore, non si è ancora concluso. Da questo menu è possibile sia riprendere la visione di film interrotti che guardare i film nuovamente dall'inizio.





Attenzione: verificare che la parte di film ancora da visionare sia compresa nel periodo di noleggio. Se la parte di film ancora da visionare supera le 48 ore massime del periodo di noleggio, allo scadere di questo periodo la riproduzione del film verrà interrotta.

1. Viene visualizzata una lista con tutti i film ordinati per i quali il periodo di noleggio, che può essere fino a 48 ore, non si è ancora concluso.
2. Selezionare il film desiderato usando  e . Nell'angolo in alto a sinistra vengono visualizzate ulteriori informazioni sul film.
3. La colonna di destra permette di conoscere la durata del periodo di noleggio. Premendo il tasto OK è possibile rivedere il film selezionato o riprendere la visione da dove era stata interrotta.
4. Compare una finestra di dialogo.
5. Usare  e  per scegliere se riprendere la visione del film dal punto in cui era stata interrotta oppure rivedere il film dall'inizio.
6. Premere  per confermare.

9 Impostazioni

Il menu «Impostazioni» permette di configurare le varie preferenze per l'utilizzo di Digital TV. Ad esempio, è possibile impostare i codici PIN per il blocco di determinati canali e servizi, configurare le preferenze per la lingua dei menu e dei sottotitoli e regolare le impostazioni relative al televisore.

Visualizzazione del menu «Impostazioni»

- Premere  sul telecomando. Viene visualizzato il menu principale.
- Selezionare l'opzione relativa a «Impostazioni» mediante i tasti ▲, ▼, ◀ e ▶. Viene evidenziata la barra «Impostazioni».
- Premere . Viene visualizzato il menu «Impostazioni».

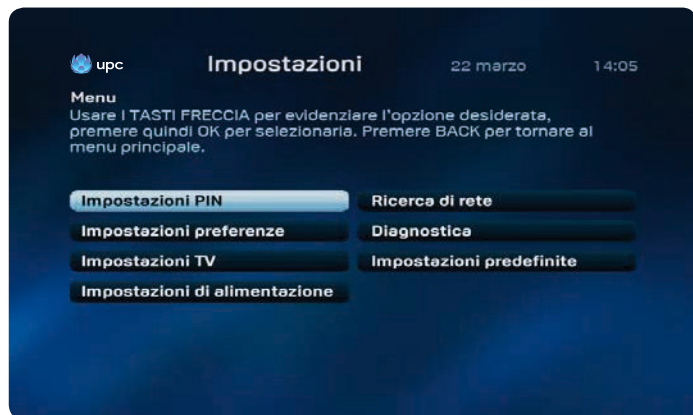

Impostazioni PIN

Il dispositivo consente di impostare un codice PIN a 4 cifre per impedire l'utilizzo non autorizzato di alcuni canali e servizi da parte di terzi (per es. da parte dei propri figli). Il PIN consente di bloccare:

- L'accesso a determinati canali;
- L'ordine di film attraverso UPC On Demand;
- La visione di programmi riservati a determinate fasce di età (6, 9, 12, 16 e 18).
In questo modo è possibile impedire che bambini e ragazzi guardino programmi non adatti alla loro età.

Menu «Impostazioni PIN»

Per modificare le impostazioni relative al PIN, andare al menu «Impostazioni» e selezionare la voce «Impostazioni PIN».

- Selezionare l'opzione relativa all'impostazione del PIN mediante i tasti ◀, ▶, ▲ e ▼. La barra «Impostazioni PIN» viene evidenziata.
- Inserire il codice PIN personalizzato. **Il codice PIN standard è 1234.**



Menu «Filtro contenuti»



Si può ora procedere come segue:

1. Impostazione del filtro protezione minori per i programmi con indicazione della fascia di età. L'accesso alla visione di questi programmi può essere bloccato mediante il codice PIN personalizzato. Per la visione di un programma limitato ad una fascia di età uguale o superiore al limite indicato, il sistema richiederà la digitazione del codice PIN personalizzato. In questo modo è possibile impedire che bambini e ragazzi guardino programmi non adatti alla loro età.
 - Selezionare l'opzione «Filtro contenuti» all'interno del menu «Impostazioni PIN».
 - L'opzione relativa al limite di età risulta già selezionata (evidenziata).
 - Selezionare mediante ◀, ▶ e ▲, ▼ la fascia di età desiderata (6, 9, 12, 16 e 18).
 - Premere il tasto **OK** per confermare la selezione.
2. Impostazione del filtro minori per il noleggio di film.
 - Selezionare l'opzione relativa al filtro contenuti all'interno del menu «Impostazioni PIN».
 - Selezionare l'opzione «Richiedi PIN per l'acquisto». L'opzione viene evidenziata.
 - Selezionare «ON» mediante i tasti ◀, ▶ e ▲, ▼.
 - Premere **OK** per confermare la selezione. I bambini non potranno accedere a nessuna delle offerte a pagamento.

Codice PIN personalizzato e codice PIN aggiuntivo

Il dispositivo permette di impostare due diversi tipi di codice PIN. Il codice più importante è il codice PIN personalizzato. Questo codice va digitato in qualsiasi situazione in cui è richiesta l'immissione di un codice PIN. Il codice PIN personalizzato predefinito è «1234». È inoltre possibile creare un «codice PIN aggiuntivo» per i propri bambini. Con questo codice PIN aggiuntivo i bambini saranno in grado di acquistare i film che rientrano nella categoria di età indicata nelle impostazioni. Il codice PIN aggiuntivo predefinito è «1234». Se si desidera impostare la protezione mediante codice PIN, si consiglia di modificare i valori predefiniti sia del codice PIN personalizzato che del codice PIN aggiuntivo.

Attenzione!

La funzionalità del PIN aggiuntivo è assicurata solo se l'opzione «Richiedi PIN per l'acquisto» è attiva.

Inserimento di un codice PIN errato

Il dispositivo consente di tentare l'inserimento del codice PIN per tre volte. Se si digita per la quarta volta un codice PIN errato, il codice PIN viene bloccato. Trascorsi 15 minuti, è possibile digitare nuovamente il codice PIN.

Suggerimento:

Per ripristinare il codice PIN, contattare il servizio clienti chiamando il numero 0800 66 88 66.

Impostazione delle preferenze

Configurando le «Impostazioni preferenze» è possibile visualizzare i menu in una lingua diversa.

È inoltre possibile indicare le proprie preferenze linguistiche anche per i film ed i programmi trasmessi in più lingue (che in futuro saranno sempre più numerosi). Il menu consente anche di impostare la durata della visualizzazione del «channel banner» che compare quando si passa a un altro canale.

Visualizzazione del menu «Impostazioni preferenze»:

- Visualizzare il menu «Impostazioni» (consultare la sezione «Visualizzazione del menu Impostazioni»).
- Selezionare l'opzione relativa alle preferenze mediante i tasti ▲, ▼, ◀ e ▶.
Viene evidenziata la barra «Impostazioni preferenze».
- Premere **OK**. Sullo schermo viene visualizzato il menu «Impostazioni preferenze».



Si può ora procedere come segue:

1. È attiva l'opzione relativa alla lingua dei menu. Questa opzione consente di modificare la lingua in cui vengono visualizzati i vari menu. Per modificare l'impostazione, utilizzare i tasti ◀ e ▶. È disponibile una vasta scelta di lingue.
2. Premere il tasto ▼ per selezionare l'opzione «Lingua audio» ed impostare la lingua preferita per i programmi trasmessi con audio multilingue. Per modificare l'impostazione, utilizzare i tasti ◀ e ▶. Le opzioni selezionabili sono quelle relative all'audio originale (il programma verrà riprodotto nella lingua in cui è stato realizzato) o all'audio in diverse lingue (il programma verrà riprodotto con il doppiaggio nella lingua selezionata, se disponibile).
3. Premere ▼ per selezionare l'opzione relativa alla lingua dei sottotitoli per i programmi trasmessi con sottotitoli multilingui. Per modificare l'impostazione, utilizzare i tasti ◀ e ▶. Sono disponibili la riproduzione senza sottotitoli («OFF») o con sottotitoli in diverse lingue (il programma verrà riprodotto con i sottotitoli nella lingua indicata nelle preferenze, se disponibile).
4. Per scegliere tra la riproduzione con sottotitoli per non udenti o senza sottotitoli, utilizzare i tasti ◀ e ▶.
5. Premere ▼ per selezionare l'opzione relativa alla durata della visualizzazione del «channel banner» quando si passa ad un altro canale. Per modificare l'impostazione, utilizzare i tasti ◀ e ▶. Le opzioni impostabili sono 2, 4 e 8 secondi.
6. Premere ▼ per selezionare l'opzione «Preavviso promemoria (min.)» ed indicare quanti minuti prima di una trasmissione deve apparire il promemoria. Per modificare l'impostazione, utilizzare i tasti ◀ e ▶. Le opzioni impostabili sono 1, 2 e 5 minuti.
- 7./8. Premere ▼ per selezionare il menu di avanzamento rapido o riavvolgimento del video. Nelle modalità in diretta, registrazione o on demand, i tasti (destra o sinistra) consentono di definire il punto a cui si vuole avanzare o tornare (10 sec., 30 sec., 60 sec., 100 sec., 300 sec. o 600 sec.).

Impostazioni TV

I programmi di Digital TV possono essere riprodotti sia con apparecchi convenzionali che con apparecchi widescreen. È sufficiente impostare un'unica volta il tipo di apparecchio televisivo che si sta utilizzando. In questo modo, è possibile fruire in modo ottimale delle possibilità offerte dal proprio televisore, a prescindere dal tipo di modello in uso (schermo convenzionale o grande schermo).



Modifica delle impostazioni TV:

- Visualizzare il menu «Impostazioni» (consultare la sezione «Visualizzazione del menu Impostazioni»).
- Selezionare l'opzione «Impostazioni TV» usando i tasti ▲, ▼, ◀ e ▶. Viene evidenziata la barra «Impostazioni TV».
- Premere . Viene visualizzata la schermata «Impostazioni TV».

1. Selezionare l'opzione «Formato TV» premendo ◀ e ▶. Viene evidenziata la barra «Formato TV». Selezionare il formato desiderato utilizzando i tasti ◀ e ▶. Se il Mediabox è collegato con il cavo HDMI, questa impostazione non influisce sul formato delle immagini.
2. Selezionare l'opzione «Qualità immagine» utilizzando i tasti ◀ e ▶. Selezionare «Standard» o «Elevata (RGB)» utilizzando i tasti ◀ e ▶. Scegliere l'impostazione più adatta per il proprio televisore.
3. Selezionare l'opzione «Allineamento immagine RGB» utilizzando i tasti ▲, ▼, ◀ e ▶. Utilizzare questa opzione qualora fosse necessario eseguire l'allineamento delle immagini. Normalmente l'impostazione predefinita di questo parametro è corretta.
4. Dopo che il Mediabox è stato installato, è possibile regolare l'audio del televisore direttamente dal Mediabox. Se ogni volta che si accende il televisore è necessario regolare il volume dell'audio, adeguare il volume standard con ◀ e ▶ (disponibile solo con l'HD Mediabox e l'HD Mediabox Recorder).
5. Selezionare la risoluzione desiderata utilizzando ◀ e ▶. Le opzioni impostabili sono i due standard «720p» e «1080i» oppure «Auto». L'impostazione predefinita è «720p». Scegliendo l'impostazione «Auto», l'immagine viene visualizzata automaticamente con la risoluzione di trasmissione del canale. Per questo motivo, quando si passa da un canale ad un altro con una diversa risoluzione dell'immagine, possono verificarsi dei leggerissimi ritardi. Se si seleziona «720p» o «1080i» come impostazione base, l'immagine viene mostrata con la risoluzione impostata.
6. Se il segnale video e quello audio di una trasmissione televisiva non sono sincroni, rettificare la regolazione usando i tasti ◀ e ▶. Premere ◀ e ▶ per muovere la barra fino a quando i segnali video e audio sono di nuovo sincronizzati.

Impostazioni di risparmio energetico

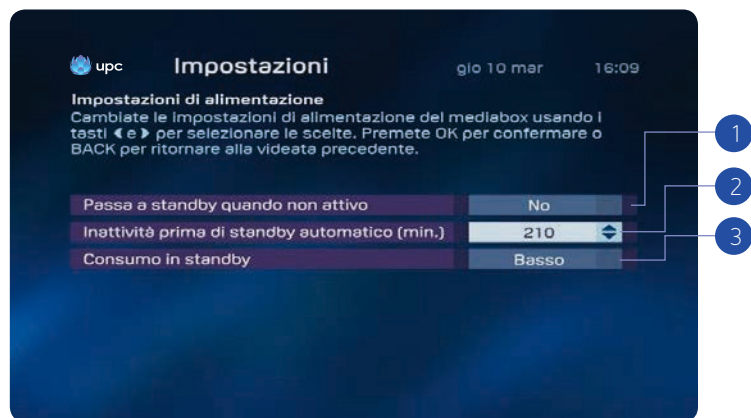

In questo menu è possibile selezionare le seguenti impostazioni di risparmio energetico.

1.
 - Se l'opzione è impostata su «On», in caso di inattività il Mediabox passa alla modalità di risparmio energetico.
 - Se l'opzione è impostata su «Notte», in caso di inattività il Mediabox passa alla modalità di risparmio energetico a partire dalle 23:00; l'impostazione «Notte» vale dalle 23:00 alle 5:00.
 - Selezionare l'opzione «Off» per disattivare completamente la modalità di risparmio energetico.
2. Qui è possibile impostare quanto tempo (in minuti) il Mediabox può rimanere inattivo prima di passare automaticamente alla modalità di risparmio energetico. Impostazione massima: 240 minuti.
3. È possibile anche impostare il consumo di energia nella modalità standby. Si può selezionare «alto» o «basso».
 - Alto: il consumo energetico del Mediabox in modalità standby è pari a ca. 8 Watt (l'apparecchio si riavvia in 3-5 secondi).
 - Basso: il consumo energetico del Mediabox in modalità standby è pari a ca. 1 Watt (l'apparecchio si riavvia in 30-50 secondi).

Suggerimento:

Se ci sono registrazioni programmate, il Mediabox si riavvia automaticamente uscendo dalla modalità standby e avvia la registrazione. Il Mediabox si attiva automaticamente anche per operazioni come l'aggiornamento del software ecc. Queste attività non durano mai più di 2 ore. Trascorso questo periodo di tempo, il Mediabox torna in standby.

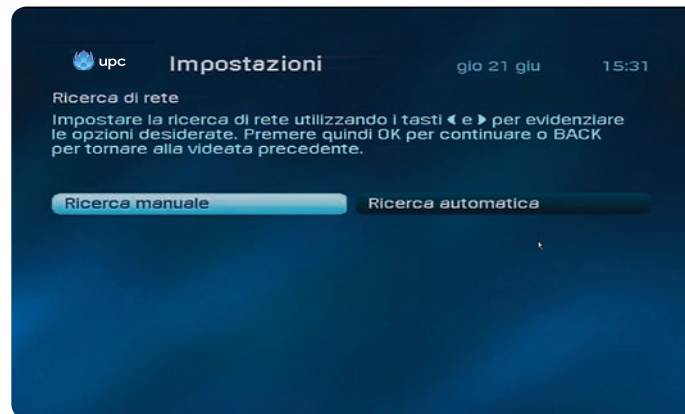

Ricerca dei canali

Le impostazioni per la ricerca dei canali consentono di eseguire ricerche manuali o automatiche.

1. Inserire il codice PIN e premere (pulsante OK). Il codice PIN standard è 1234.
2. Usare i pulsanti ◀ or ▶ per scegliere tra ricerca manuale o automatica.
3. Premere (OK) per avviare la ricerca dei canali.

Suggerimento:

Verificare di avere a portata di mano il codice di attivazione. Il codice di attivazione è riportato sulla lettera di benvenuto, sull'infocard Digital TV e su upc.ch/setupID.

Diagnostica

Le impostazioni di diagnostica contengono informazioni tecniche sul Mediabox UPC.

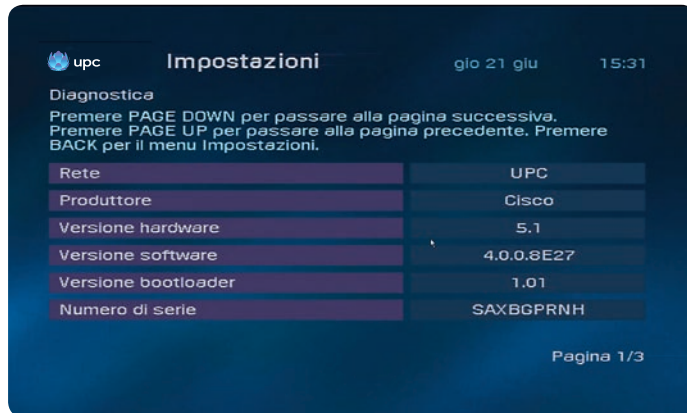

1. Premere ▲ o ▼ per passare alla pagina seguente.



Impostazioni di default

Questo menu consente di ripristinare le impostazioni di default presenti al momento dell'acquisto.

Suggerimento:

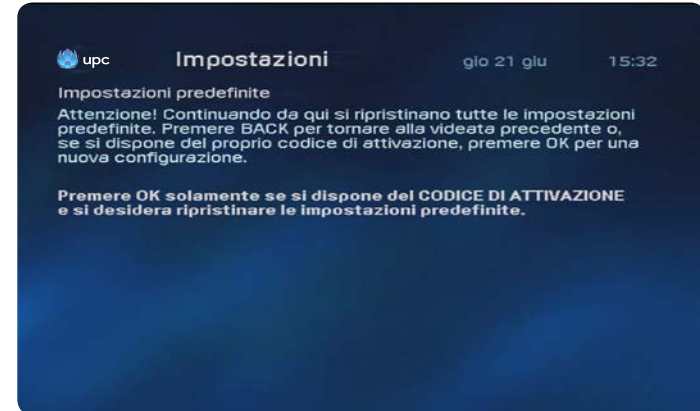
Verificare di avere a portata di mano il codice di attivazione. Il codice di attivazione è riportato sulla lettera di benvenuto, sull'infocard Digital TV e su upc.ch/setupID.



1. Inserire il codice PIN e premere . Il codice PIN standard è 1234.
2. Premete  per confermare.

Domande frequenti

1. Una volta installato il Mediabox, è possibile iniziare subito ad utilizzare Digital TV?

Dopo l'installazione del Mediabox si può immediatamente guardare la TV ed iniziare a scoprire i vantaggi di Digital TV. Gli utenti possono godere di un'elevata qualità (digitale) di suoni ed immagini. È possibile ordinare film e, grazie alla Guida elettronica ai programmi, si ha sempre una guida televisiva a portata di mano. Grazie al HD Mediabox Recorder è possibile utilizzare speciali impostazioni della TV, ad esempio il filtro contenuti che fa in modo che i bambini ed i ragazzi non possano accedere a programmi non adatti alla loro età.

2. Viene visualizzato il messaggio: «Installazione in corso. L'operazione può richiedere alcuni minuti...». Che cosa devo fare?

Questa schermata indica che l'apparecchio sta completando l'installazione; attendere 30 minuti. Se dopo 30 minuti il messaggio non scompare, contattare il nostro Servizio clienti al numero 0800 66 88 66.

3. Come funziona il telecomando?

Il telecomando fornito in dotazione con il Mediabox è stato progettato appositamente per sfruttare in modo ottimale le possibilità offerte da Digital TV. Permette di controllare anche il televisore, il videoregistratore o il lettore/registratore DVD. Per ulteriori informazioni sull'uso del telecomando ed una descrizione dettagliata delle funzioni dei tasti, consultare il manuale d'uso a pagina 86.

4. Il telecomando può essere utilizzato anche per il televisore o per altri apparecchi?

Il telecomando può essere utilizzato per controllare anche il televisore, il lettore/registratore DVD o il videoregistratore. Il telecomando è preimpostato per l'impiego con il Mediabox. Per utilizzare il telecomando con il televisore e il registratore/lettore DVD o il videoregistratore, occorre impostare il telecomando anche per l'uso con questi apparecchi. Una volta impostato il telecomando per l'uso con il televisore, è possibile utilizzarlo per regolare il volume audio con cui vengono riprodotti i programmi televisivi e radiofonici digitali. Se il telecomando non viene impostato, il volume audio può essere regolato soltanto con il telecomando del televisore. Alla fine del manuale di istruzioni si trova una descrizione della procedura per la configurazione di altri dispositivi.

5. Il telecomando non funziona più.

Se il telecomando non funziona più, probabilmente occorre sostituire le batterie. Perché il telecomando funzioni correttamente, il telecomando ed il Mediabox devono essere uno di fronte all'altro e tra di essi non ci devono essere ostacoli.

6. L'audio della TV digitale è più basso di quello dei canali analogici del pacchetto standard Radio/TV. Come si alza il volume?

Il volume di Digital TV può essere regolato andando al menu «Impostazioni» e poi a «Impostazioni TV».

7. I tasti del telecomando relativi al volume non funzionano. Non è possibile alzare o abbassare il volume. Che cosa bisogna fare?

Per poter alzare o abbassare il volume della TV digitale con il telecomando, è necessario impostarlo per l'utilizzo con il televisore in uso. Se il telecomando non viene impostato appositamente, il volume può essere alzato o abbassato solo con il telecomando del televisore. Il manuale d'uso descrive la procedura per impostare il telecomando per l'uso con altri apparecchi.

8. L'immagine televisiva non è ottimale o viene visualizzato il messaggio «Perdita di segnale».

Se, per vari motivi, sulla rete via cavo sono presenti disturbi o perdite di segnale, è possibile che l'immagine appaia come scomposta in «blocchi». Vuol dire che la potenza del segnale ricevuto dal Mediabox è troppo bassa. Se continuano ad apparire «blocchi» o viene visualizzata una schermata con il messaggio «Perdita di segnale», controllare in primo luogo il cavo coassiale fra la presa a muro ed il Mediabox. Per assicurare la buona qualità del segnale televisivo digitale è importante utilizzare il cavo in dotazione o un altro cavo che soddisfi la norma C-12 (C12 significa Coax 12). Questo tipo di cavi soddisfano i requisiti relativi allo smorzamento ed all'irraggiamento. Se si utilizzano ripartitori/amplificatori, provare a rimuoverli e collegare il Mediabox direttamente alla presa a muro. Se dopo aver controllato i cavi l'immagine televisiva continua a presentare «blocchi» o il messaggio «Perdita di segnale» non scompare, contattare il nostro Servizio clienti al numero 0800 66 88 66.

9. Il Mediabox si blocca. Non è possibile eseguire alcuna operazione.

È possibile che il Mediabox stia ricevendo nuove informazioni. In questo caso, sullo schermo compare il messaggio «Software Download in Progress». Il messaggio scompare dallo schermo non appena il Mediabox ha ricevuto tutte le informazioni. A questo punto è nuovamente possibile utilizzare il servizio Digital TV. Se il Mediabox rimane bloccato e/o la schermata «Software Download in Progress» non compare, isolare brevemente il Mediabox dalla corrente. Se il Mediabox non funziona ancora, contattare il nostro Servizio clienti al numero 0800 66 88 66.

10. Ho collegato il Mediabox. Appare una schermata che richiede l'inserimento del «Codice di attivazione». Che cosa devo fare?

Inserire il codice di attivazione corrispondente alla località di residenza. Il codice di attivazione si trova nella lettera di benvenuto e sulla Digital TV Infocard.

11. Durante l'installazione sono stati trovati «150» canali, ma non è possibile vederli tutti.

Che cosa devo fare?

Il numero di canali che si possono visualizzare dipende dall'abbonamento che si è sottoscritto.

Per alcuni canali è necessario un abbonamento aggiuntivo; per ulteriori informazioni, contattare il nostro Servizio clienti al numero 0800 66 88 66.

12. Viene visualizzato il messaggio «Perdita di segnale». Che cosa devo fare?

Questo messaggio indica che il Mediabox riceve un segnale con potenza troppo bassa o non riceve alcun segnale. Controllare che il Mediabox sia collegato direttamente alla presa a muro e che non ci siano altri apparecchi, ripartitori o amplificatori non forniti da UPC collegati all'impianto. Se il problema permane, contattare il nostro Servizio clienti al numero 0800 66 88 66.

13. Ho completato l'installazione, ma la qualità dell'immagine non è buona.

Che cosa devo fare?

La bassa qualità dell'immagine può essere dovuta a diverse cause. In che cosa consiste esattamente il problema?

- Righe, fruscio, bianco/nero, puntini, immagine sfumata o con colori sbagliati:
Questo disturbo è dovuto ai cavi che collegano il Mediabox al televisore o ad altri apparecchi esterni. Controllare che i cavi non presentino difetti e che le spine non siano allentate; se necessario, sostituire i cavi. È anche possibile che nel menu «Impostazioni TV» il formato dell'immagine non sia impostato correttamente.
- Immagine nera, ferma o «a blocchi»:

Questo disturbo è dovuto al segnale che giunge al Mediabox. Può essere causato da cavi difettosi o mal collegati, ma può anche essere dovuto ad un guasto nella nostra rete. Controllare che il Mediabox sia collegato direttamente alla presa a muro e che non ci siano altri apparecchi, ripartitori o amplificatori non forniti da collegati all'impianto. Se il problema permane, contattare il nostro Servizio clienti al numero 0800 66 88 66.

14. Voglio guardare un canale presente nella «Guida elettronica ai programmi», ma viene visualizzato il messaggio «Canale non accessibile».

La «Guida elettronica ai programmi» contiene tutti i canali del servizio Digital TV, anche quelli a cui non si è abbonati. È possibile guardare solo i canali ai quali si è abbonati. Per abbonarsi ad ulteriori canali, contattare il nostro Servizio clienti al numero 0800 66 88 66.

15. Voglio guardare un canale al quale sono abbonato: ma il teleschermo rimane nero.

Purtroppo, a volte è possibile che si verifichino dei problemi che causano delle interferenze nella ricezione dei canali. In questo caso, contattare il nostro Servizio clienti al numero 0800 66 88 66.

16. Il passaggio da un canale all'altro avviene troppo lentamente.

Nel caso della televisione digitale, il passaggio da un canale all'altro richiede circa mezzo secondo in più rispetto a quanto accade con la televisione analogica.

17. Ho perso/dimenticato il codice PIN. Che cosa devo fare?

Il codice PIN è preprogrammato su «1234», ma esiste la possibilità di modificarlo. Può pertanto capitare che il codice PIN sia stato modificato e successivamente perso e/o dimenticato. Per ottenere il ripristino del codice PIN, contattare il nostro Servizio clienti al numero 0800 66 88 66.

18. Quali sono gli aspetti da tenere in considerazione quando si collega il Mediabox?

Il Mediabox deve essere collegato direttamente alla presa a muro. Tra la presa a muro ed il Mediabox non devono esserci altri apparecchi, ripartitori o amplificatori di segnale. Bisogna inoltre assicurarsi che attorno al Mediabox ci sia uno spazio tale da consentire una perfetta ventilazione.

19. Se si possiedono più televisori all'interno di una stessa abitazione, è possibile collegare anche gli altri televisori a UPC Digital TV?

Sì. Tuttavia, per ogni televisore è necessario installare un Mediabox separato che elabora i segnali ricevuti e li invia al televisore. Collegando un ripartitore di segnale all'uscita dell'antenna (RF), sarà comunque possibile inoltrare il normale segnale TV analogico agli altri apparecchi televisivi presenti in casa.

20. Ho appena collegato il Mediabox, ma non si vede nessuna immagine. Che cosa devo fare?

Verificare che il Mediabox sia collegato all'alimentazione (230 V). Verificare che il Mediabox sia stato collegato correttamente all'apparecchio televisivo e che sia stato selezionato il canale appropriato.

21. Come si collega il Mediabox?

Le istruzioni d'installazione sono contenute nella Guida rapida all'uso fornita assieme all'apparecchio. Se non si è in grado di eseguire l'installazione da soli, contattare il nostro Servizio clienti al numero 0800 66 88 66.

Domande specifiche per HD Mediabox

22. I canali HD trasmettono sempre in qualità HD?

I canali HD trasmettono tutti i propri programmi in qualità «ad alta definizione». Tuttavia, spesso il materiale di partenza è costituito da programmi prodotti solo in risoluzione standard. Questi programmi vengono «upscalati» dall'emittente in modo che corrispondano ad una risoluzione HD. Il materiale video rielaborato non ha però la stessa qualità del materiale video prodotto direttamente in HD.

23. La qualità dell'immagine dei diversi programmi trasmessi da uno stesso canale HD è molto diversa. Com'è possibile?

Alcune serie TV ed alcuni film visibili sui canali HD sono stati prodotti in formato HD. Questi programmi hanno la migliore qualità d'immagine. Molti altri contenuti vengono «upscalati» dalle emittenti per raggiungere la risoluzione HD. Questi materiali hanno una qualità dell'immagine inferiore rispetto a quelli prodotti direttamente in HD.

24. Non ho una presa HDMI sul mio televisore, posso collegare lo stesso il HD Mediabox Recorder?

Sì, collegando il cavo SCART in dotazione alla presa SCART del suo televisore. Se è possibile, bisognerebbe però sempre usare il cavo HDMI.

25. Perché con la presa HDMI del mio televisore l'immagine è solo di qualità equivalente o addirittura inferiore a quella che si ottiene con il cavo scart?

Con alcuni televisori, i segnali video in risoluzione standard (SD) inviati tramite SCART vengono visualizzati con una qualità equivalente – se non addirittura superiore – a quella dei segnali puramente digitali inviati tramite HDMI. Se lo si desidera, in questo caso è possibile collegare il televisore tramite SCART anziché HDMI.

26. Posso collegare il HD Mediabox Recorder al televisore contemporaneamente tramite HDMI (ad es. per HD) e SCART (ad es. per la risoluzione standard)?

Solitamente ciò non è possibile. Esistono però alcuni televisori dove è possibile. In questo caso è possibile scegliere manualmente l'ingresso del segnale e passare dal cavo SCART al cavo HDMI. Tuttavia, le consigliamo di scegliere uno dei due collegamenti: in questo caso la scelta migliore è il collegamento HDMI.

Nota:

per maggiori informazioni consultare upc.ch/supporto

Chapters

1. Introduction	124
About this user manual	125
Smartcard	125
2. Remote Control	126
Layout of buttons on remote control	126
Setting the remote control	127
Searching for setting code automatically	127
Replacing batteries	127
3. Basic Functions	128
Switching the HD Mediabox Recorder on and off	128
Changing channels	128
Channel bar	128
Zapping using the channel bar	129
Additional programme information	130
Pausing live TV	130
4. Menus	131
Opening the main menu	131
Using menus	132
5. Electronic TV Guide	133
TV Guide	133
Setting memos	134
Locking channels	135
Setting up favourites	136
Reorder Favourites	136
Changing TV Guide settings	136
Replay function	136

6. Digital Video Recorder	137
Recording programmes	137
Instant recording	137
«Digital Video Recorder» menu	137
Recording using the TV Guide	138
Recording a series	138
Recording at a set time	138
Settings	139
Free storage space	140
Summary of scheduled recordings	140
Resolving overlaps	140
Programme playback	141
Slow motion	142
Recording a series	142
Protecting recordings	142
7. Digital Radio	143
Opening the main menu	143
Radio channel grid	143
Favourites	144
Screensaver	144
8. On Demand	145
Overview	145
Overview of films	145
Films in German	146
Adult films	147
Placing orders	148

9. Settings	149
Opening the settings menu	149
PIN settings	149
Incorrect pin code entered	150
Personal preferences	151
TV settings	152
Power saver settings	153
Network Search	153
Diagnostics	154
Default settings	154

Appendices

Frequently asked questions	155
List of setup codes for the remote control	158

1 Introduction

Thank you for choosing Digital TV. This opens up a completely new world of television to you.

With the Mediabox you can enjoy an extremely versatile selection of programmes in razor-sharp digital picture quality – and increasingly in high-resolution HD quality. The electronic TV guide provides all programme information at the touch of a button. You can also make use of the extended settings, such as the child lock or personal language options.

If you have opted for a HD Mediabox Recorder you will also benefit from the practical recording functions that provide a new kind of viewing freedom – now you can see what you want, when you want it.

We are continually developing Digital TV and will keep you up-to-date on new features. We hope you enjoy your new television experience.

About this user manual

This user manual is intended as an information and reference document for your Mediabox. Once the Mediabox has been successfully installed, please take the time to read through this user manual. Please use the enclosed installation instructions for installing the Mediabox.

Important instructions for using the Mediabox

- Ensure that you have read the safety instructions carefully before using Digital TV. These instructions are included in the Mediabox packaging.
- Never change a connection when the Mediabox plug is still plugged into the mains socket.
- Switch the Mediabox to standby when it is not being used. Press the button  on the remote control or on the front of the Mediabox. This ensures that the Mediabox remains connected to the network for updating the digital TV services. The lamp (LED) on the front of the Mediabox lights up red when the unit is on standby.
- Keep the user manual and installation instructions in a safe place so you can quickly locate any important information on Digital TV.

SmartCard

A smartcard is required to access Digital TV. The smartcard contains information on the services of Digital TV that you have subscribed to. The smartcard is already inserted in the Mediabox or DigiCard. Access to UPC Digital TV is only possible using the smartcard supplied with your Mediabox.

Tip:

Always leave your smartcard in the Mediabox.

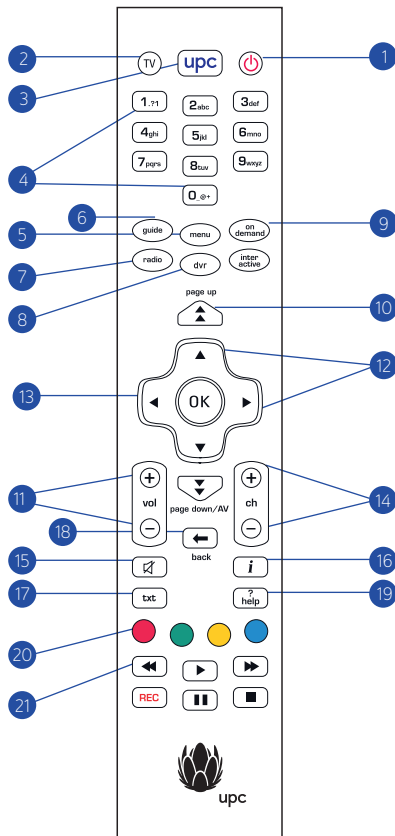

Please note:

You must set up the remote control before it can be used for your video recorder or DVD player. More information on how to set up the remote control for your specific device on the next page «Setting up the remote control».

2 Remote Control

The remote control was developed to get the most out of digital television.

Layout of buttons on remote control

1. **Standby** Switch Mediabox off.
2. **TV** Set remote control for use with your TV or video recorder.
3. **UPC button** Switch the Mediabox on or return from the menu to full screen TV of the last channel viewed.
4. **Buttons 0-9** Select a channel option, or enter a PIN code.
5. **Menu** Display main menu (Chapter 4).
6. **Guide** Display channel guide menu (Chapter 5).
7. **Radio** Display the «Digital Radio» menu.
8. **DVR** Display the «Digital Video Recorder» menu.
9. **On Demand** Display the «On Demand» menu.
10. **Page down/page up** Scroll the page up or down.
11. **Vol +/-** Adjust the volume.
12. **Arrow buttons** Navigate through the menu.
13. **OK** Select the menu option.
14. **CH +/-** Channel up/down.
15. **Mute** Audio on/off.
16. **Info** Display/hide programme information.
17. **TXT** Display/hide video text.
18. **Back** Return to previous channel or previous screen.
19. **Help** Display information on-screen for the most frequently used buttons on your remote control.
20. **Coloured buttons** Select the coloured buttons on your screen.
21. **Buttons** For recording and live TV on your HD Mediabox Recorder. These buttons can only be used with the HD Mediabox Recorder.









Setting up the remote control

You can set up the remote control so that you only need one remote control for both your TV and Mediabox. The remote control will only need to be set up once so that it can be used with your TV. You will find a list of the most common makes at the back of this manual.

1. Look for the setting code for your TV set on pages 158-162. The 4-digit setting codes for each type of TV are listed there. Most makes are listed with several setting codes. You may need to try several setting codes for the make of your TV set. Start by setting up the remote control for your TV.











Please note:

It is possible that more than one code is listed for your make of TV. If that is the case, try one after the other until one works. If your particular make is not listed, read the information in «Searching for setting codes automatically» on the opposite page.

2. Press  the TV button on your remote control to change to TV mode.
3. Press  and  simultaneously. Wait until the light  on your remote control lights up twice and then release the buttons.
4. Enter the 4-digit setting code (see pages 158-162) using number buttons  to  on the remote control. You have 20 seconds to enter the number. After the 4 digits have been entered, the remote control will light up twice to show the code has been accepted. If the  does not light up you will need to try another setting for your make of TV set by repeating steps 1-4.
5. Press  to see if the device that you are setting switches off. If not, repeat steps 1-4 (see above).
6. If the device you have set switches off when you press , check that other functions such as Channel +/- work. If they do, your remote control has been paired with this device.

Searching for the setting code automatically

If your make of TV is not listed or the specified setting codes do not work, please proceed as follows:

- Switch on the device that you want to set up on the remote control.
- To set up the remote function on your TV, press the  button and then release it again.
- Press  and  simultaneously. Wait until the  remote control lights up twice and then release the buttons.
- Then press ,  and  simultaneously. The remote control lights up twice.
- Point the remote control towards your TV and press the  button.
- Press [ch ] repeatedly on the remote control until your TV switches off (whenever you press [ch ] the remote control sends an «off» signal to your TV corresponding to a particular setting code). Once the setting code that matches your TV set has been found, your TV switches off.
- Press  as soon as your TV has switched off to save the setting code.

Please note:

You might have to press [ch ] several times before you find the correct setting code and your TV switches off. It may take around 15 minutes before you find your code with the «Searching for setting codes automatically» function. Continue to point your remote control toward your TV while searching for the setting code.

Replacing batteries

The remote control is supplied with two new AA/LR6 alkaline batteries. If the remote control is no longer working or not working properly, then you probably need to change the batteries.

- Open the flap at the back of the remote control.
- Insert two new batteries as illustrated in the battery compartment and replace the flap.

Please note:

Never mix old and new batteries or different kinds of battery (e.g. standard and alkaline).

3 Basic Functions

After the Mediabox has been connected you can use the remote control to operate the basic functions of your TV. These are the frequently used functions, such as power on/off, changing channels and adjusting the volume. You will also become familiar with the practical channel bar. This can be used to display information on the programme currently being watched, to search for a channel or change the channel.

Switching the Mediabox on and off

- To switch the Mediabox on, press **UPC** on the remote control.
- To switch the Mediabox off, press the **⏻** button. The Mediabox can also be switched on with the **[ch +]** and **[ch -]**; press **⏻** on the front of the Mediabox to switch to standby.

Changing channels

There are various ways of using the remote control to quickly change channels.

Zapping

With **[ch +]** and **[ch -]** you can quickly change between two adjacent channels.

- Press **[ch +]** once to change from channel 1 to channel 2.
- Press **[ch -]** once to change from channel 2 to channel 1.

You can also use the **[ch +]** and **[ch -]** buttons at the front of the Mediabox to quickly change between adjacent channels.

Selecting the channel number

You can also use the number buttons to select a specific channel.

- Press **[5w]** to change to channel 5.
- To select channels higher than 10, press both digits in quick succession, e.g. press **[1.11]** and **[5w]** to switch to channel 15.

Channel bar

A programme information bar is displayed on the TV screen every time a channel is changed.



The channel bar displays the following information:

1. The programme currently being viewed
2. The programme immediately following the current programme on the same channel.
3. The suitability of the programme for particular age groups (6, 9, 12, 16 and 18; this information is not provided for all programmes)
4. The elapsed time of the programme
5. Whether the programme is being broadcast in several languages
6. Whether the programme is being broadcast with subtitles in several languages
7. Whether teletext is available
8. Whether the programme is shown in HD

This programme information will disappear again after a certain interval. You can select how long the programme information should be displayed.

Note:

The channel bar, which appears after every channel change made by pressing [ch +] and [ch -] automatically disappears after a brief interval. If the channel bar is played by pressing **OK** it will not disappear automatically. Press **OK** to select the channel shown on the channel bar, or press **←** to hide the channel bar without changing channels.

Zapping using the channel bar

The channel bar can also be used to check the programmes on other channels while the programme you are currently watching continues to be shown in the background. If you decide to watch another programme based on the displayed programme information, you can switch directly to it.

- Press **OK** to display the channel bar. Now you will see the channel you are currently watching and the next programme to follow.



You now have the following options:

1. Press **◀** and **▶** to switch between the programme of the previous or next channel. Note that the information on the bar changes while the programme continues uninterrupted in the background.
2. Press the button **OK** to change to the channel displayed on the channel bar.
3. Press **▲** and **▼** to switch between programmes of the selected channel. Your active selection is highlighted. A brief description of the highlighted programme is shown at the bottom of the channel bar.
4. Press the **i** button to obtain a detailed description of the highlighted programme (for more details, see later in the chapter). Press the **upc** button to hide the channel bar without changing channels.

Additional programme information

If the channel bar is visible, additional programme information can be displayed for the highlighted programme. Additional information for the programme being watched can also be displayed directly (without displaying the channel bar first). In both cases proceed as follows:

- Press **i** to display the supplementary information. A detailed programme summary is now shown. Below this are the soundtrack language settings for programmes in several languages, as well as the subtitle settings. You can select from the list of available languages. The progress bar indicates the elapsed time of the programme.

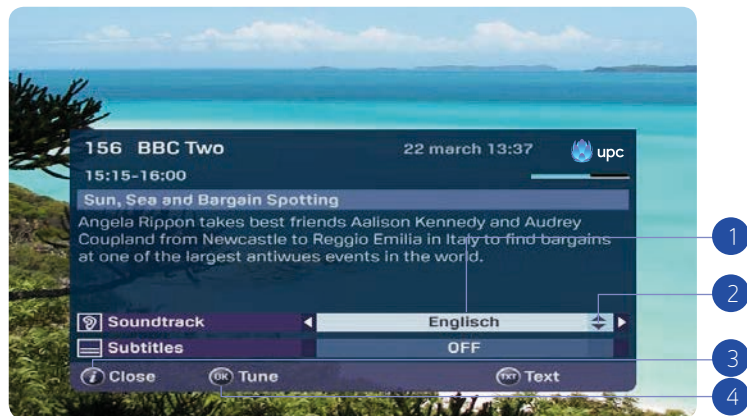

You now have the following options:

1. Press **▲** and **▼** to display the sound track and the subtitles settings.
2. Then press **◀** and **▶** to change the language. This option is only available when the programme is being broadcast in several languages and/or with subtitles. The default soundtrack and subtitle settings correspond to the language configured in your personal preferences (see page 151), providing this language is available.

3. Press the **i** button to close the supplementary information. You can now return to the channel bar or the programme you were previously watching.
4. Press the **OK** button to change to the channel displayed on the channel bar.

Please note:

The automatic recording setting lasts for 150 minutes and does not take up any of the 100 hours of recording capacity.

Pausing Live TV (HD Mediabox Recorder)

For complete information concerning the recorder function please see chapter 6. With the HD Mediabox Recorder, it is possible to press **II** during a live broadcast. To continue watching the programme press the **▶** button. You are now following the live broadcast with a time delay. Press the **◀◀** button to rewind and the **▶▶** button to fast forward. An information bar appears at the bottom of your screen showing how far behind the live broadcast you are.

The HD Mediabox Recorder has been set so that recording starts automatically three seconds after you have started watching a channel. This means that you can use it to rewind to any scene from when you began viewing.

Please note:

As soon as you change channels, the Mediabox automatically resets and starts recording the channel you've switched to.

4 Menu

All other HD Mediabox Recorder options are configured using menus: these are screens containing several options that can be selected using the remote control. Before explaining the additional options, it is important to know how to open the main menu and learn some basic steps that apply to many of the menus.

Opening the main menu





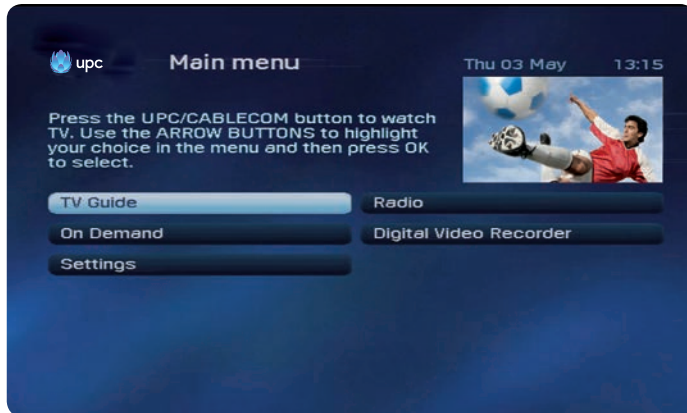

Press the  button to open the main menu.

- TV Guide: An easy-to-use electronic programme guide (EPG)
- Radio: A wide range of digital music channels
- On Demand: The easy way to order films
- Settings: Your preferences
- Digital Video Recorder: Your recordings and reservations (HD Mediabox Recorder)



Please note that the illustration may differ from what you receive at home. Some services are only available with certain UPC Digital TV products.

The following applies to all menus:

- Press , ,  and  to select from the various options. The active selection is always highlighted.
- Press  to select the chosen screen and access a new menu.
- Press the  button to quit the menu and return to the television picture.

Using menus

Several basic functions will now be explained using an example.



Selecting an option from a list:

1. Most menus contain several bars of text, one of which is always highlighted. The highlighted bar is the active option. Select a different bar by pressing ▲ and ▼; you can also use ◀ and ▶ in summary menus.
2. In some cases, a bar can have several options. Note that the white marker jumps when selecting another option.
3. To confirm an active selection from a list or from the menu summary: press OK to confirm an active selection. You will now open another menu screen or change to a selected channel.

Selecting an option using one of the coloured buttons:

if a menu text is preceded by a coloured dot (●, ●, ● or ●), you can execute the steps described in the text by pressing the button of the same colour on the remote control. You will probably be familiar with this principle from using teletext. Coloured texts at the bottom of the screen are used to quickly access the corresponding page.

- One screen back: press the ◀ button to display the previous screen.
- Opening additional information: press the ⓘ button to display additional information for a selected programme.
- Back to the television programme. Press the UPC button to close the menu and return to the television screen.

Tip:

Summarised information is often given at the top of the menu screen.

The list uses arrows to indicate which of the buttons (◀, ▶, ▲ and ▼) must be pressed to select another option.

5 Electronic TV Guide

The Electronic TV Guide provides a quick summary of all the programmes that can be viewed on channels broadcast by Digital TV. A programme list can be opened that contains all the programmes currently available. A programme summary is also provided for all channels showing programmes that can be viewed on the next or following days. Use the programme information to access additional programme information from the summaries.

TV Guide

Press **GUIDE** to directly access the Electronic TV Guide or press **MENU** and then select «TV Guide» in the main menu and press **OK**. A menu with channel categories is now displayed.

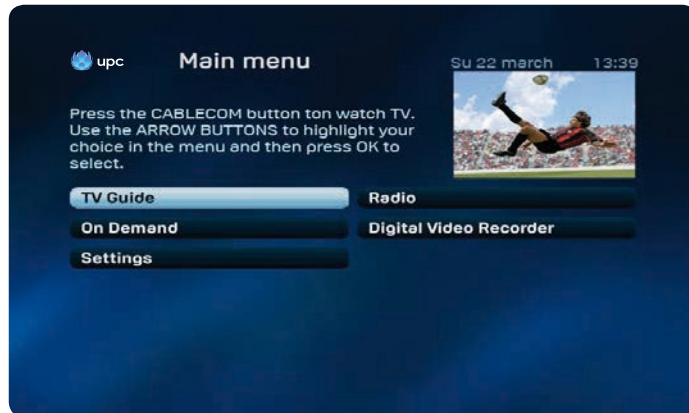

Opening the screen

A summary of all channels and programmes currently available for the selected channel category is displayed (in this case «All channels»).



The «All channels» screen offers the following options:

1. Press **▲** and **▼** to select a channel (also refer to the on-screen information).
The selected channel is then highlighted.
Press **◀** and **▶** to display the future programmes. Detailed information concerning the selected programme is then shown on screen.
2. Press the **RED** button to sort channels according to category or search for a channel.
3. Press the **BLUE** button to select the day you want, or go straight to the peak viewing period.
4. Press the **GREEN** button to open the settings menu.
5. Press the **REC** button to set a recording for the selected programme.

Other options:

- Press the **OK** button to change to the selected channel.
- Press the **i** button to obtain a detailed description of the selected programme.
- Press the **UPC** button to close the menu and return to the TV screen.

Displayed channel

You can display all programmes on a selected channel.

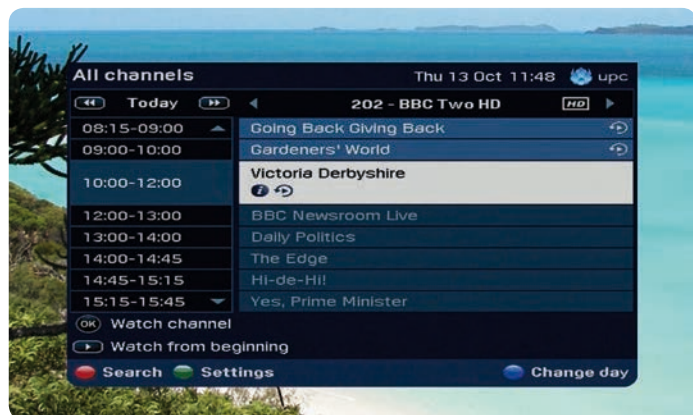

1. Select a channel **▲** and **▼**.
2. Press the **OK** button to open the settings menu.
Now select «Displayed channel» and press **OK** to confirm.
3. You can now select a programme using the **▲** and **▼** buttons.
4. Press **i** to display the programme details.
5. You can display another channel using the **◀** and **▶** buttons.

Other options:

- Press the **←** button to return to the previous screen.

Setting memos

Memos can be set in different ways using the Electronic TV Guide or with the assistance of the channel bar.

Setting memos using the Electronic TV Guide

Open the Electronic TV Guide by pressing the **guide** button on the remote control.



1. Press **◀** and **▶** to select a programme in the selected channel.
2. Press **▲** and **▼** to display other channels.

You can set a programme reminder (memo) by selecting a programme that has not yet started and pressing **OK**.

Other options:

- Press the **←** button to return to the previous screen.
- Press the **i** button to display detailed programme information.

Setting memos using the channel bar

You can also set memos using the channel bar. Use the [ch +] and [ch -] buttons of the remote control to flick through the channels, a memo can be set for the selected programme by pressing ▼. Press the [OK] button to set the memo.







Locking channels

Certain channels can be locked as required, for example to prevent your children from watching these programmes. To lock specific channels, first open the Electronic TV Guide by pressing the [guide] button. Then press the [OK] button to display the settings screen. Select the «Lock/unlock channels» option and press [OK] to confirm. Use this screen to select the channel which you want to lock and press the [OK] button. The channel can now only be watched by entering a PIN code. The default PIN code is 1234. A symbol  indicates that the channel is locked. To unlock the channel, press the [OK] button again.



Setting up favourites

To set up your favourites, first open the Electronic TV Guide by pressing the  button. Press the  button to display the settings screen and select «Set up favourites», press  to confirm. Add favourites to your personal list by selecting the channels using the  and  buttons on the remote control.



Press the  button to add the selected channel to your favourites (providing this channel has not already been set as a favourite).



A  «smiley» indicates which channels have been set as a favourite.

Deleting favourites

Delete favourites from your personal list by selecting the channels using the  and  buttons on the remote control. Press the  button to remove the selected channel from your list of favourites.







Zapping through favourites

Zapping can be restricted to the channels stored in the favourites list. The illustration shows a channel which has been set up as a favourite. This is indicated by the  «smiley».

The  and  buttons on the remote control will allow you to zap through your favourites and skip all other channels.

This function is indicated by the «All channels» text on the channel bar. Press the  button to switch between your favourites and «All channels».

Reorder Favourites

You can reorder your set favourites by first opening the electronic TV guide by pressing the  button. Then call up the Settings screen by pressing the  button, select the submenu item <<Reorder Favourites>> and confirm with . By pressing the  button, you can move the desired channel. Use the buttons  and  to move the channel to a different position. Then confirm with .



Change TV Guide settings

You have the option of customising the TV Guide.









Press the  button to retrieve the settings interface.

You now have the following options:

1. Change display: use the buttons  and  to set the number of minutes to be displayed in the TV Guide.
2. Select «Displayed channel» to display all programmes of the currently selected channel.
3. Select «Adjust transparency» to change TV Guide transparency.
Press  to confirm the required setting in each case.

Replay function

«Missed a programme? With the Replay function, you have the opportunity to watch programmes for up to 30 hours after they were originally broadcast. Open the TV guide by pressing the  button. Use the  and  buttons to select the desired channel. Now use the  button to return to a programme in the TV guide which has already aired. A  is displayed next to all programmes for which the Replay function is available. Select the desired programme and confirm that you would like to start watching it by pressing .

6 Digital Video Recorder

Please note that the functions mentioned in this chapter are only available with the HD Mediabox Recorder!

The HD Mediabox Recorder has a built-in hard disk with a recording capacity of over 100 hours of normal programmes and more than 30 hours of pure HD programmes. You can record one programme and view a second one at the same time.



Recording programmes

You can record programmes and watch them whenever you like using the Mediabox.

The HD Mediabox Recorder provides four different recording methods:



- Instant recording of a programme you are watching;
- Recording a programme via the TV Guide
- Recording a programme at a set time
- Recording all the episodes of a series

Instant recording

You can record a channel instantly by pressing the  button. You will then be asked to confirm the end time of the recording. The default time that will be displayed is the scheduled end time of the programme you are recording. If you want to change the end time of the recording, you can set the recording to stop, for example five or ten minutes after the end of the programme, using . Press  to start recording.

To stop the recording, press . All recorded programmes can be checked in the recordings list. You can read how this list works on page 140.

Please note:

You can view other channels using [ch ] and [ch ] while recording.
The programmed recording simply continues.

The «Digital Video Recorder» menu:

Press  on the remote control and select «Digital Video Recorder».

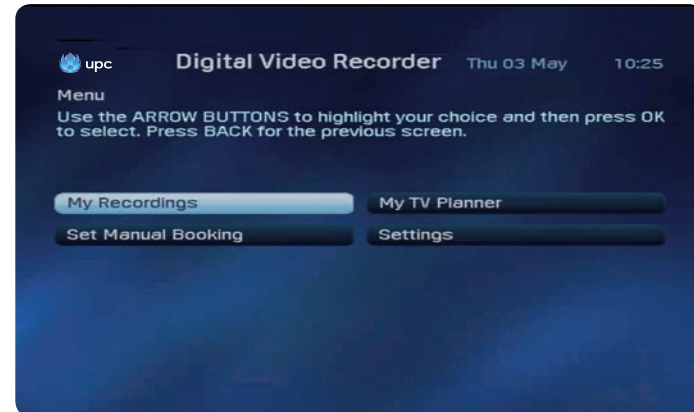

Recording using the TV Guide

You can also programme future recordings with the HD Mediabox Recorder. If you select a programme to be recorded in the TV guide with ◀ and ▶, you can simply record it with the REC button.

If you want to record a programme that has already started, the HD Mediabox Recorder will start up immediately and record from that moment.



If you want to record a future programme, the HD Mediabox Recorder will start automatically as soon as the programme begins.

Tip:

See page 133 for instructions on how to use the electronic TV Guide.

Recording a series

To record all episodes of a series, open the TV Guide with the guide button. Select a programme with ▲, ▼, ◀ and ▶. Press on the desired programme REC. To record all episodes of a series, select «All episodes». To record only this episode, select «This episode». The red clock symbol is displayed when the recording has been programmed successfully. In the Digital Video Recorder, all future bookings of this series can be viewed in «My Recordings».

Please note:

Episodes can only be automatically recorded if the station marks them as a series.

Recording at a set time

To program the Mediabox manually to record a programme, use «Set Manual Booking».

Press menu on the remote control and select «Digital Video Recorder». You can set a future recording in «Manual Bookings».

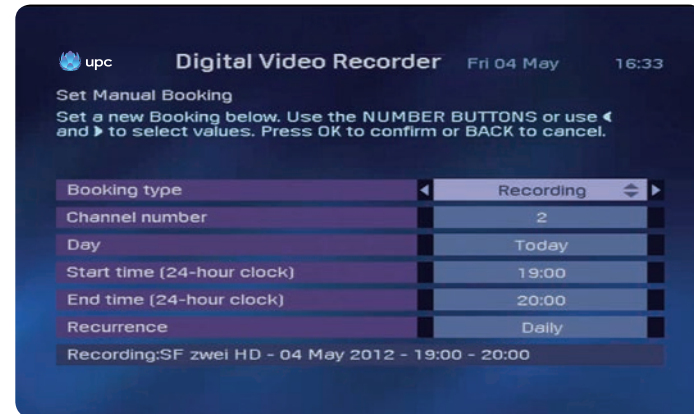

Select the menu entry with ▲ and ▼.

1. **Memo type (type of booking)**

The standard value is «Record». Change the value to «Memo» with ◀ and ▶.

2. **Channel number (station number)**

Enter the 1-3 digit channel number on which the programme you want to record is being broadcast using the number buttons on the remote control. For example: 001 for SF1.

3. **Day**

Enter the day on which the programme is to be recorded. For example: Saturday. You can use ◀ and ▶ to change the value of this menu item.

4. **Start time**

Enter the desired start time of the recording using the number buttons on the remote control. You must enter the time in a 24-hour format e.g. 07.00.

5. **End time**

Enter the desired end time of the recording using the number buttons on the remote control. You must enter the time in a 24-hour format e. g. 08.00.

6. **Recurring booking (frequency)**

Enter how often you want to repeat the recording. You can select from values Once, Daily, Weekly or Mon to Fri. You can use ◀ and ▶ to change the value of this menu entry.

Settings

Programmes may start earlier or finish later than indicated in the TV Guide. To avoid missing the end of a programme you are recording, you can specify whether you want a recording from the TV Guide to start 1, 5 or 10 minutes earlier by default and to stop 1, 5 or 10 minutes later by default under **memo**, followed by «Digital Video Recorder» and then «Settings». Times are changed with ◀ and ▶. Press **OK** to confirm.



This setting only works for future recordings of programmes based on the TV Guide. Manually-set recordings will not automatically start earlier or later with these settings. Current programmes selected from the TV Guide for recording will not start earlier either.

Free storage space

In order to ensure that there is always sufficient memory available, you can activate the «Automatic memory management» function. If there is a danger that there might not be sufficient space for future recordings, the recorder will always delete the oldest recording.

Please note:

If the Mediabox is on standby and a scheduled recording starts, the Mediabox will record the programme in any case. If the Mediabox is shut off or disconnected from the power supply, the recording will not start.



Tip:

Programmes that are recorded may run longer than stated in the TV Guide. Choose to start and stop recording up to a maximum of 10 minutes earlier and later respectively.

Summary of scheduled recordings

All of the programmes you have set for recording can easily be found in the menu «My TV Planner». Press  and go to the «Digital Video Recorder» section.



1. The red bar indicates the recording capacity still available on the Mediabox.
2. The  symbol indicates that you are currently recording a programme.
3. The  symbol appears when scheduled recordings overlap.
4. The  timer indicates planned recordings.

Resolving overlaps

As the Mediabox only permits you to record two programmes at a time when on standby, scheduled recordings must NOT overlap. If this occurs then the  symbol appears.

The Mediabox is set by default to finish the recording before starting a new one. Where overlaps exist, the beginning of the later programme might not be recorded.

Use ▲ and ▼ to select the overlapping programme you want to cancel. To resolve the overlap, you can simply press the  and this will prompt you to delete the programme you have selected.

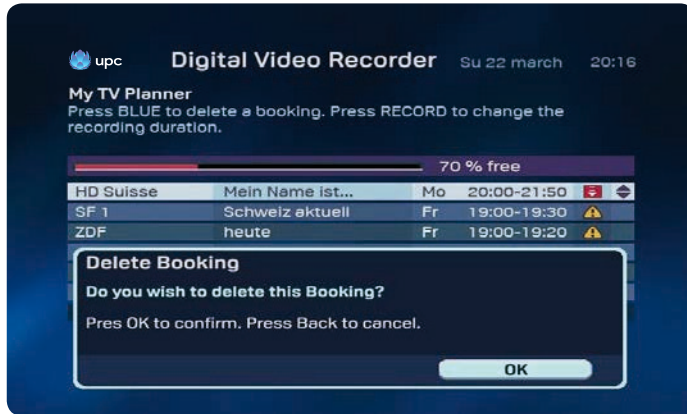

The scheduled recording will be deleted when you press .

Please note!

With the HD Mediabox Recorder it is only possible to make two recordings at the same time when in standby mode.

Programme playback



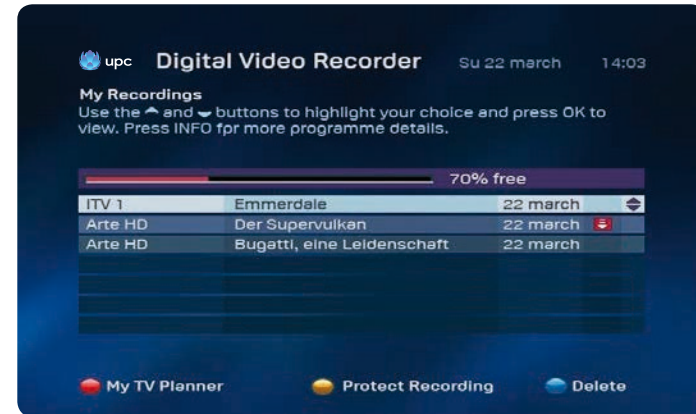

Mediabox enables you to record programmes and watch them at the same time.

You can also playback the recording without stopping recording. This allows you to watch the first part of a programme while the second part is being recorded. You can find a summary of all of your recorded programmes in the «Digital Video recorder» under «My recordings».

Press  on the remote control.





Select a recording with ▲ and ▼. Press on  for more programme information and  or  in order to view the programme.



If you have already seen part of the programme and wish to carry on from where you have broken off select «Resume». If you want to watch the recording from the beginning, select ▶ «Beginning». You can fast forward while watching a recording by pressing . If you press  again, the recording will fast forward quicker. You can also pause the recording by pressing  or .

Tip:

You return to the summary of your recorded programs by pressing  twice.

While watching a recording, you can also rewind to watch a scene again. You can rewind by pressing . You can rewind quicker by pressing  again.



Slow motion

By pressing  when watching a recorded programme, you can pause the programme. If you press  after the pause button, the recording will play backwards in slow motion.

Tip:

The HD Mediabox Recorder also gives you the option of pausing or rewinding a programme if you are simply watching television.

Recording a series

Once you have recorded a series it will only appear once on the list. Highlight it with  and  and the series; press on  to view all episodes of a series.

Protecting recordings

A recording can be protected by pressing on . This setting is only relevant when automatic memory management has been activated. This prevents the automatic deletion of recordings.

7 Digital Radio

Digital Radio offers access to a wide selection of digital radio channels that you can either listen to on the television or your hi-fi system (if there is a hi-fi system connected to the Mediabox). The menu allows quick access to a list of all available radio channels. You can store your favourites in a special list.

Opening the main menu

- To open the main menu, press **menu**.
- Select «Radio» with **▲**, **▼**, **◀** and **▶**. The «Radio» bar is now highlighted.
- Press **OK**. The menu «Digital Radio» now appears on-screen.



Display all radio channels

1. Select the «All radio channels» option to choose your radio channels. Press **OK**.
A list of all radio channels that can be received by the Mediabox is now displayed.

Radio channel grid

The «All radio channels» screen is used to set up the radio channels of your choice, to block access to radio channels or to compile a list of favourites.

Opening all radio channels

Select «All radio channels» from the «Digital radio» menu. The list of available radio channels is displayed.



The «All radio channels» screen has the following options:

1. Press ▲ and ▼ to select a channel. The bar with the channel is now highlighted. Press the **OK** button to listen to the selected channel. Information on the selected channel is displayed to the right of the channel list.
2. Press the **Lock** button to lock the selected channel. Now enter your customer PIN code. The default PIN code is 1234. The symbol **Lock** indicates that the channel is locked. You can only listen to this channel after the PIN code is entered. Chapter 9 («Settings») explains how the PIN code can be changed.
3. Press the **Star** button to add the selected channel to your «Favourites». Channels that are added to your «Favourites» are stored in a separate list that can be called up from the «Digital radio» menu. To directly access the «Favourites» from the current screen, press **Out of my favourites** (also see «Listening to favourites»).

Other options:

- Press the **Back** button to return to the «Digital Radio» menu.
- To switch to the television, press **UPC**. You will return to the channel that was set on the television before the «Digital radio» menu was opened.

Favourites

Use the favourites list to quickly select radio channels that you like to listen to.

Your list of favourites is compiled with the «All radio channels» screen (also see «All radio channels»).

Compiling the favourites list

To compile the favourites list, press ▲ and ▼ on the «All radio channels» screen to select the channels to add to your favourites list. Press **Star** the button to add the selected channel to your favourites list.

Opening favourites

The favourites list is accessed via the «Digital Radio» menu (also see «Opening the «Digital radio» menu»). The «Favourites» screen can also be used to lock radio channels and remove favourites from the list. Select «Favourites» from the «Digital Radio» menu. The list of your selected favourites will now be displayed.



You now have the following options:

1. Press ▲ and ▼ to select a channel. The bar with the channel is now highlighted. Press the **OK** button to listen to the selected channel. Information on the selected channel is displayed to the right of the channel list.
2. Press the **Lock** button to lock the selected channel. Now enter your customer PIN code. The default PIN code is 1234. The **Lock** symbol indicates that the channel is locked. You can only listen to this channel after you enter the PIN code. Chapter 8 («Settings») explains how to change the PIN code.
3. Press the **Star** button to remove a favourite from the list.
4. Press the **Radio channels** button to switch to the «All radio channels» screen and add a favourite.

Other options:

- Press the **Back** button to return to the «Digital Radio» menu.
- To switch to the television, press **UPC**. You will return to the channel that was set on the television before the «Digital Radio» menu was opened.

Screensaver

A screensaver will appear after a certain time (five minutes) to stop the image of the tuner screen being burnt into the television screen. The screensaver will disappear as soon as a button on the remote control is pressed.

8 On Demand

Please note that the On Demand function is only available in certain regions. Information on availability can be found on upc.ch/vod.





Overview

As a Digital TV customer you have access to On Demand services of UPC. A wide range of new films in HD & 3D and also classic films are available. Order and view the latest blockbusters and film hits whenever you wish, simply by pressing a button. To call up the «On Demand», menu press the  button on the remote control or select «On Demand» from the main menu.



Note:

You can pause, rewind and fast forward the films you order and watch them as many times as you like for up to 48-hours.

Press  to go to the setting. Press  and then enter your PIN to open up the on Demand settings. You can now set a protection for the adult films by pressing  and .

Main menu overview

1. Use , ,  and  to select the desired sub-category.

Films:

Films available in German, English, French and Italian.

MyPrime:

With MyPrime you can watch an unlimited amount of films, series, documentaries and children's programmes as often as you like for a fixed monthly price.

Hot from the US:

Watch hot series one day after they were first broadcast in the US on On Demand.

On Demand help:

An introductory film on how to use On Demand.

Erotic Movies:

A large selection of adult films.

2. Press  to call up the desired category.

Films in German



1. You will see a list of sub categories.
 - If available, you can start a free preview of the selected film.
Press the -button on the remote control to return to the «Feature films» menu
2. Select the desired category with and , and then press the ok button.
 - Press to see further information on the film.
 - Press to order the film. You will be asked for your customer PIN code.
The default customer PIN code is 1234.
 - Select to return to the film. You can now view the film whenever and as often as you wish for up to 48 hours.



3. If appears, activate it to view a free preview of the selected film.
Press on the remote control to return to the previous menu.
5. Choose the film by means of and .
 - Press to view further information on the film. Further information on the selected film is displayed.
 - Press to order the film. You will be asked for your customer PIN code
The default customer PIN code is 1234.
 - Select to return to the film. You can now view the film whenever and as often as you wish for up to 48 hours.

Search function

To search for a title, just go to the menu and press the button. Use the number buttons on the remote control to search for a particular film or series.

Adult films

UPC offers many adult films for every taste. In the «On Demand» menu, select the «Erotic Movies» category and press **OK** to make a selection.

As a protection for children and youths, you will now be asked to enter your customer PIN code. The standard PIN code is 1234. Your personal PIN code can be changed in the setting menu of your Mediabox. Instructions are found in Chapter 9.

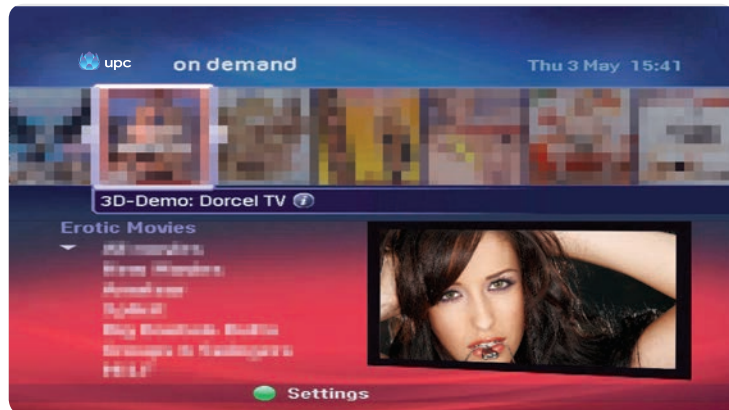

1. Select one of the sub categories by pressing **▲** and **▼** up & down and then the **OK** button.
 - All films
 - New films
 - Latest adult movies available on Video on Demand
2. Press **OK** to see further information on the further information on the selected film is displayed.
 - Select **OK** to order the film. You will be asked for your customer PIN code. The default customer PIN code is 1234.
 - Select **OK** to return to the film. You can now see the film whenever and as often as you wish for up to 48 hours.

3. Press **●** to change the PIN protection status in the film selection for adults.
 - You will be asked for your customer PIN code. The default customer PIN code is 1234.
 - With **▲**, **▼**, **◀** and **▶** you can lock or unlock the film selection for adults.
 - Press **OK** to confirm the selection and return to the adult main menu.

Placing orders

In the main menu press «Orders» and press **OK** to view a list of all the films you have ordered and are still within the 48-hour rental period. In this menu you can continue to view paused films or view the film from the start again.

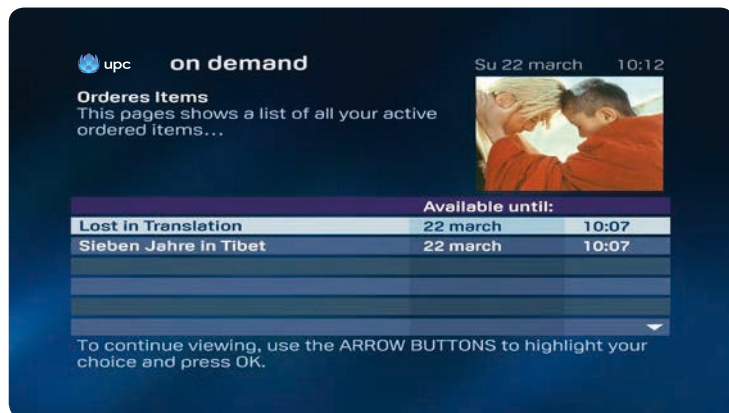







Please check that the remaining film duration is within the rental period. If the remaining playing time exceeds the 48-hour rental period, the film will end on completion of the 48-hour period.

1. You will now see a list of all your orders that are still in the rental period of 48 hours.
2. With **▲** and **▼**, select the desired film. Further information on the film is shown in the top left.
3. In the right column you can view how long the order is still active. Using the OK button, you can view the desired film again or continue from the paused point.
4. A dialogue window now appears.
5. By means of **▲** and **▼**, define whether you wish to resume viewing from the place the film was paused or interrupted.
6. Confirm by pressing **OK**.

9 Settings

The Settings menu supports a wide range of user settings for Digital TV. For example, setting PIN codes to lock certain channels and services, configuring user-specific settings for menu language and subtitles, and TV settings.

Opening the settings menu

- Press  on the remote control. The main menu now appears on the screen.
- Press , ,  and  to select «Settings». The «Settings» bar is highlighted.
- Press . The menu «Settings» now appears on-screen.





PIN settings

A 4-digit PIN code can be set to lock certain channels and services against use by third parties (e.g. your children). PIN code protection can be set up for:

- Restricting access to certain channels
- Ordering films from UPC On Demand;
- Channels with an age restriction (6, 9, 12, 16 and 18). For example, this may be used to stop your children watching programmes unsuitable for their age.

Menu «PIN settings»

Changes to PIN settings are made by selecting the menu item «PIN settings» in the settings menu.

- Press , ,  and  to select «PIN settings». The «PIN settings» bar is highlighted.
- Now enter your customer PIN code. **The default customer PIN code is 1234.**



Menu «Parental control»

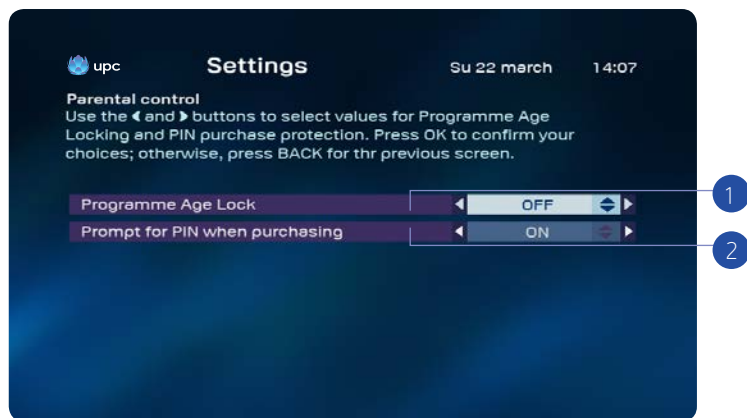

You now have the following options:

1. Set up parental control for channels with an age restriction. In this way you can use your customer PIN to limit access to programmes with an age restriction. If an attempt is made to access a programme with an age limit above or equal to the set age restriction, you will be prompted to enter the customer PIN. This feature may be used to stop your children from watching programmes unsuitable for their age.
 - Select «Parental control» from the «PIN settings» menu
 - The «Programme Age Lock» option is selected (highlighted).
 - Press ▲, ▼, ◀ and ▶ to select a suitable Programme Age Lock (6, 9, 12, 16 and 18).
 - Confirm the selection by pressing the (OK) button.
2. Setting the child protection code for film orders
 - Select «Parental control» from the «PIN settings» menu.
 - Select the option «Prompt for PIN to purchase». The option is highlighted.
 - Use ▲, ▼, ◀ and ▶ to select «ON».
 - Confirm the selection by pressing the (OK) button. Your children are no longer able to use any chargeable services.

Customer PIN and Extra PIN

You can set two PIN codes. The most important PIN code is the customer PIN code. This code applies to all situations where you are prompted to enter a PIN code. The default customer PIN code is 1234. You can also assign an Extra PIN code. This Extra PIN code allows your children to order films up to a specified age restriction. The default Extra PIN code is 1234. If you want to set up PIN code protection, change the default code of 1234 for the customer PIN and extra PIN to a four digit combination of your choice.

Note:

The extra PIN only functions correctly when used in conjunction with the menu item «Prompt for PIN to purchase».

Incorrect PIN code entered

You can enter an incorrect PIN code up to three times. After the fourth attempt the PIN code is blocked. You can try again after 15 minutes.

Note:

To reset the PIN code please contact Customer Services 0800 66 88 66.

Personal preferences

If English isn't your native language, you will probably want to set a different menu language in the «Preference settings». You can also set your preferences for films and programmes broadcast in several languages – this option is set to increase in future. You can also specify how long the channel bar should stay on-screen after changing channels.

Opening the «Preference settings» menu

- Display the «Settings» menu on the screen (see «Opening the settings menu»)
- Press ▲, ▼, ◀ and ▶ to select «Preference settings». The «Preference settings» bar is highlighted.
- Press OK. The «Preference settings» menu now appears on-screen.

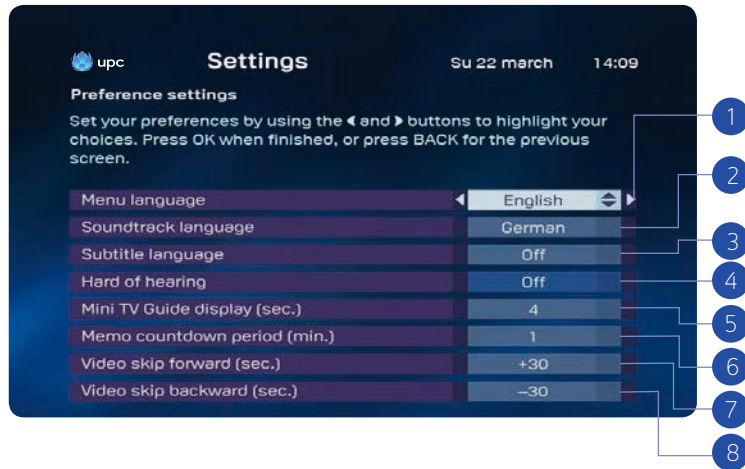

The following options are now available:

1. Menu language is the active option. Use this setting to change the on-screen menu language. Press ◀ and ▶ to select another setting. A large number of languages are available.
2. Press ▶ to select the «Soundtrack language» option and set the preferred language for programmes broadcast in several languages. Press ◀ and ▶ to select another setting. You can choose between the original language (the language in which the programme was recorded) and a large number of other languages (the programme is then broadcast in a dubbed version, provided the sound in the requested language is available).
3. Press ▼ to select the «Subtitle language» option and set the preferred subtitle language for programmes broadcast with subtitles in several languages. Press ◀ and ▶ to select another setting. The available options are «OFF» (the programme is shown without subtitles) and a large number of other languages (the programme is then shown with subtitles in the selected language, provided these subtitles are available).
4. With ◀ and ▶, select whether you want to display subtitles for the hard of hearing.
5. With ▼, select the menu point «Time of display 'Channel bar' (sec)» to select the time that the channel bar remains visible on the screen when changing channels. Press ◀ and ▶ to select another setting. Select from 2, 4 or 8 seconds.
6. Press ▼ to select the menu item «Memo countdown period (min.)», which specifies how many minutes prior to the start of a programme the reminder should appear. Press ◀ and ▶ to select another setting. Select from 1, 2 or 5 minutes.
- 7./8. Press ▼ to select the video skip forward or backward menu. Select the increment by which you wish to skip forward and backward (10 sec, 30 sec, 60 sec, 100 sec, 300 sec or 600 sec) by pressing (left or right button) when in live mode, recording or on Demand.

TV settings

UPC Digital TV is suitable for conventional and wide-screen televisions. The type of television only has to be set once. This allows you to use the full capabilities of your television set, regardless of whether it is a conventional or wide-screen model.

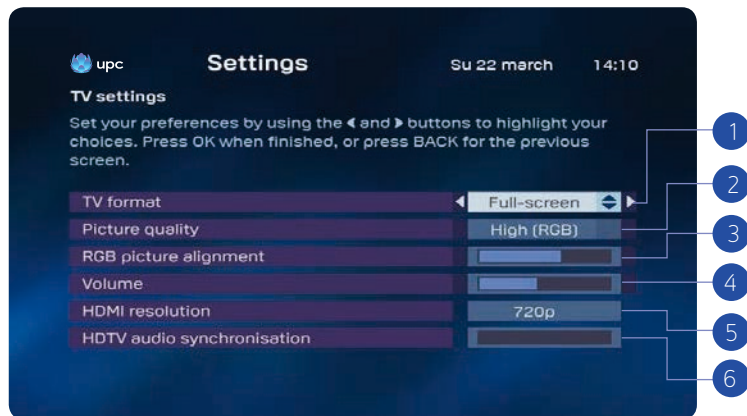

Changing TV settings:

- Display the «Settings» menu on the screen (see «Opening the settings menu»).
- Press ▲, ▼, ◀ and ▶ to select «TV settings». The «TV settings» bar is highlighted.
- Press . The «TV settings» menu now appears on-screen.

1. Press ◀ and ▶ to select «TV format». The «TV format» bar is now highlighted. Select the chosen picture format by means of ◀ and ▶. If the Mediabox is connected using the HDMI cable, then this setting has no effect on the picture quality.
2. Press ◀ and ▶ to select «Picture quality». Use ◀ and ▶ to switch between «Standard» and «High (RGB)». Select the most suitable setting for your television.
3. Press ▲ and ▼, ◀ and ▶ to select «RGB picture alignment». If necessary, use this option to adjust the picture alignment. This value is set correctly by default.
4. After installing the Mediabox, the volume of your television set is controlled by the Mediabox itself. If you always need to increase or decrease the volume of your television after switching it on, press ◀ and ▶ to adjust the default volume. (only available with HD Mediabox and HD Mediabox Recorder).
5. Use the arrow keys ◀ and ▶ to select the desired resolution. You can choose between the standards «720p» and «1080i» or «Auto». The standard resolution setting is «720p». If you select «Auto», the picture will be adjusted automatically to the resolution broadcast by the channel. Please note that this can cause a minimal delay when switching between channels, as these may have different screen resolutions. If you select a base resolution of «720p» or «1080i», the picture will be displayed with the relevant resolution.
6. If the picture and sound signals of a TV programme are out of sync, you can use the arrow keys ◀ and ▶ to adjust the settings. Move the bar with the arrow keys ◀ and ▶ until the picture and sound signals are back in sync.

Power saver settings

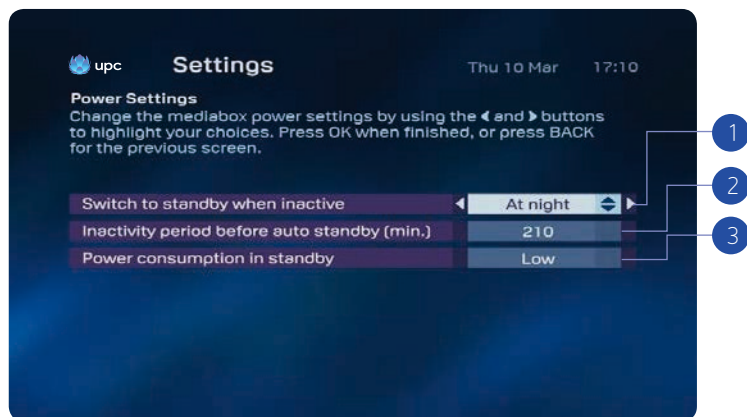

You can select the following power saver settings in this menu:

1. If the On option is selected, the Mediabox switches to power saver mode when inactive.
 - If the Night option is selected, the Mediabox switches to power saver mode when inactive from 11 pm onwards. The Night option covers the period from 11 pm to 5 am.
 - Select the Off option to deactivate power saver mode entirely.
2. Here you can set how long (in minutes) the Mediabox may remain inactive before automatically switching to power saver mode. Maximum setting: 240 minutes.
3. Power consumption in standby can also be set. You can choose between high or low.
 - High: Mediabox power consumption in standby is around 8 watts (restart in 3–5 seconds).
 - Low: Mediabox power consumption in standby is around 1 watt (restart in 30–50 seconds).

Note:

If you have programmed recordings, the Mediabox activates automatically from standby and starts recording. The Mediabox also activates automatically from standby for tasks like software upgrades etc. These routines never last longer than 2 hours after which the Mediabox switches back to standby.

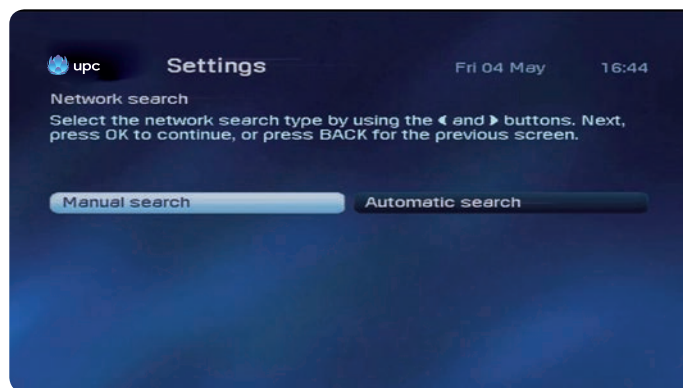

Network search

In the network search settings you can manually or automatically search channels.

1. Enter your PIN code and then press (OK button) ok. The default PIN code is 1234.
2. Choose whether you want to run a manual or automatic search by pressing ◀ or ▶ button.
3. Press (OK) to start the network search.

Note:

Please make sure you have your activation code. The activation code can be found on your welcome letter, your Digital TV Infocard or on upc.ch/setupid.

Diagnostics

In the Diagnostics settings you will find technical information related to your UPC Mediabox.

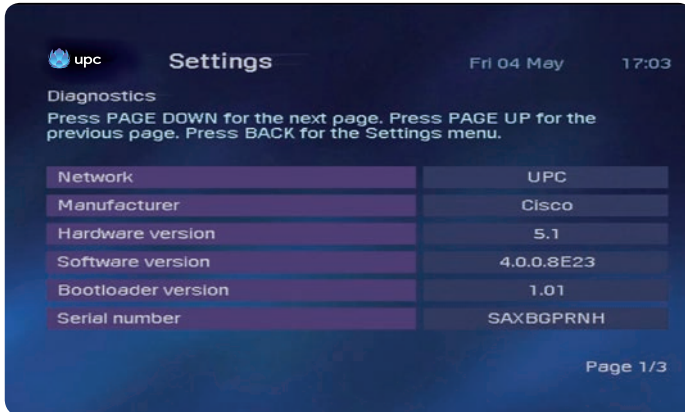

1. Press ▲ or ▼ to view the next page.

Default settings

In this menu you can reset your Mediabox to the factory settings.

Note:

Please make sure you have your activation code. The activation code can be found on your welcome letter, your Digital TV Infocard or on upc.ch/setupid.

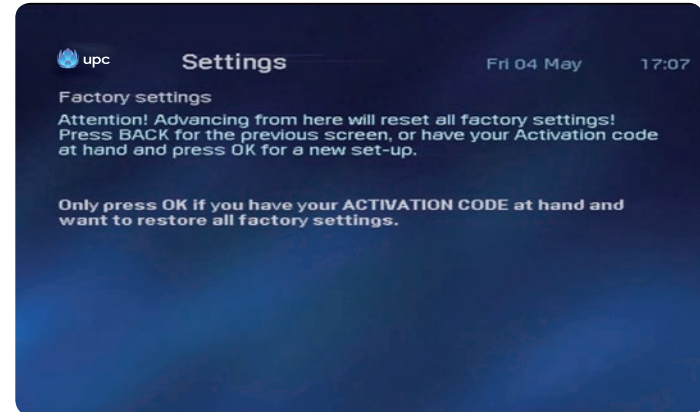

1. Enter your PIN code and then press (OK) ok. The default PIN code is 1234.
2. Press the (OK) ok to confirm.

Frequently asked questions

1. Do I have access to Digital TV as soon as the Mediabox is installed?

You can watch television and enjoy the benefits of Digital TV once the Mediabox has been installed and activated.

You will be able to enjoy enhanced (digital) picture and sound quality, as well as a wider selection of television and radio channels. You can order films and have instant access to a TV guide known as the «Electronic TV Guide». The Mediabox supports special TV settings, for example locking programmes which should not be watched by your children.

2. The following message appears: «Installation will now be completed. This can take up to 15 minutes...»

This screen indicates that installation will now be completed. Wait at least 30 minutes. If the Mediabox still displays the same message after 30 minutes, please call Customer Service on 0800 66 88 66.

3. How does the remote control work?

The remote control supplied with the Mediabox was specially designed to complement the additional features offered by Digital TV. It can also be used to operate your television, video recorder or DVD player/recorder.

The instruction manual also includes additional information on the use of the remote control and a detailed explanation of the buttons on page 126.

4. Can I also use the remote control to operate my television and other devices?

The remote control can be used to operate your television, DVD player/recorder or video recorder. By default, the remote control is adapted for use with your Mediabox. If you intend to use it for your television, DVD player/recorder or video recorder, the remote control must be set up for these devices first. After the remote control has been set up for the television, it can be used to increase or decrease the volume. If it is not set up, this is only possible using the remote control for your television. The instruction manual describes the setup procedure for other devices on the last pages of this manual.

5. My remote control no longer works.

If the remote control no longer functions correctly, it is probably time to replace the batteries. The remote control requires direct unobstructed contact with the Mediabox in order to function correctly; there must not be any obstacles between the remote control and the box.

6. The digital television sound is quieter than on the analogue channels of the standard radio/television package. How can I increase the volume?

You can increase or decrease the volume of Digital TV by selecting the «TV settings» option from the settings menu.

7. The volume buttons on the remote control do not work. I can't change the volume for any programmes. What can I do now?

To increase or decrease the volume for digital television programmes, the remote control must first be set up for use with your television. Otherwise the sound volume can only be adjusted using the TV remote control. The instruction manual describes the set-up procedure for other devices.

8. The television picture is pixelated («blocky» effect) or the message «loss of signal» appears.

Symptoms of noise or signal loss on the cable network can be due to a number of reasons, including pixelation of the picture from the Mediabox. The signal received by the Mediabox is too weak. When the pixelation remains or the message «Loss of signal: there does not appear to be a signal» appears, first check the coaxial cable between the aerial socket and the Mediabox. In order to ensure the quality of the digital signal, you must use the cables supplied or those in line with the C12 standards. C12 stands for Coax12, this cable corresponds to the special requirements for damping and radiation. If you have your own distributors or amplifiers, always connect them externally – the Mediabox must be directly connected to the wall socket. If the picture remains pixelated after the cables have been checked or the message «Loss of signal: there does not appear to be a signal» does not disappear, please call Customer Service on 0800 66 88 66.

9. The Mediabox crashes. I can't do anything.

One possible reason is that the device is currently receiving updates. If this is the case, the message «Software Download in Progress» appears on screen. This message disappears again as soon as the Mediabox has finished receiving the information; you can now resume use of the digital television service. If the Mediabox still does not respond and/or the «Software Download in Progress» message does not disappear, it may be necessary to briefly disconnect the mains power to the Mediabox and reconnect again after 1 min. If this does not work, please call Customer Service on 0800 66 88 66.

10. I have connected the Mediabox. A screen now prompts me to enter the «Activation code».

You must enter the activation code for your home address. The activation code can be found on your welcome letter or on the Digital TV Infocard.

11. I have completed the installation procedure and noticed that 150 channels were found, but I can't see them all.

The number of available channels depends on your subscription. Some channels require an additional subscription. If you are interested, please call Customer Service on 0800 66 88 66.

12. The following message appears: «Loss of signal: there does not appear to be a signal».

This message indicates that the signal received by your Mediabox is too weak or there is no signal. Check that the Mediabox is directly connected to the aerial socket – without using any non-UPC intermediate devices such as distributors or amplifiers. If the problem cannot be resolved, please call Customer Service on 0800 66 88 66.

13. I have completed the installation procedure but the picture quality is very poor

There can be several reasons for poor picture quality – how would you describe the visible symptoms of the fault?

- Stripes, background noise, black/white, sprinkle, blurry or a discoloured picture: these faults are caused by the cable between the Mediabox and your television or other devices. Check the cable for defective or loose plugs and replace the cable. The picture format may be incorrectly set in the Settings, TV settings menu.
- Black, frozen, pixelated picture:
this fault occurs due to a problem with the signal received by the Mediabox. Possible causes are poor or loose cables or a malfunction in our network. Check that the Mediabox is directly connected to the aerial socket – without using any non-UPC intermediate devices such as distributors or amplifiers. If the problem cannot be resolved, please call Customer Service on 0800 66 88 66.

14. I want to watch a channel listed in the Electronic TV Guide but the message

«Channel not accessible» appears.

The channel grid on the Electronic TV Guide displays all the channels available on Digital TV; even those that you do not subscribe to. You can only set up channels to which you have subscribed; to watch a channel, you must subscribe to it. If you want to subscribe to additional channels, please call Customer Service on 0800 66 88 66.

15. I want to set up a channel to which I've subscribed, but the television picture stays dark.

Unfortunately, fault situations can arise (for a number of different reasons) that can adversely affect the reception of channels. Please call Customer Service on 0800 66 88 66.

16. The device seems very slow when I'm zapping.

Channel changes on digital television take approximately half a second longer than on analogue television.

17. PIN code mislaid or forgotten?

The preset PIN code is 1234. You can change the code. If you mislay or forget the PIN code after it has been changed call Customer Service on 0800 66 88 66 to reset the PIN code.

18. What do I have to watch out for when connecting the Mediabox?

It is important that the Mediabox is connected directly to the aerial socket. There should not be any other devices, distributors or amplifiers between the aerial socket and Mediabox. Make sure you also leave sufficient space around the Mediabox to ensure good ventilation.

19. I have several televisions at home. Can I watch UPC Digital TV on all of them?

Yes. However, each television requires a separate Mediabox to process the signals and send them to your television. Another solution is to connect a distributor to the aerial (RF) output and transmit this «normal» analogue TV signal to the other televisions in your home.

20. I have just connected the Mediabox but don't see a picture – what should I do?

Check whether the Mediabox is connected to the mains supply (mains voltage: 230 V). Also check whether the Mediabox has been correctly connected to the television and that the right channel has been set up.

21. How can I connect the Mediabox?

Notes on how to connect the box are given in the enclosed quick user guide. If you are not able to carry out the installation, please call Customer Service on 0800 66 88 66.

Specific to HD Mediaboxes

22. Do HD channels always broadcast their programmes in HD quality?

HD stations always transmit their programmes in high definition quality. However, many of the programmes in question have only been produced in Standard Definition. These are then upscaled by the channel to match HD resolution. Upscaled graphical material does not match the quality of material produced in HD.

23. Although two programmes are broadcast on the same channel, there are major differences in the picture quality. Why is that?

Some series and feature films that can be viewed on HD channels have been produced in HD. These programmes have the highest quality. Many other programmes are «upscaled» by the programme provider to achieve HD resolution. These programmes are of poorer quality than those produced in HD.

24. I do not have an HDMI connector on my television; can I still connect the HD Mediabox?

Yes, by connecting the SCART cable (which is delivered with the device) to the SCART connector on your television set. However, you should always use the HDMI cable where possible.

25. Why is the picture quality I receive via the HDMI connection only as good, or sometimes even worse, than the quality via the SCART cable?

Depending on the television set, picture signals in Standard Definition which are transmitted via SCART often achieve a quality equal to or even better than pure digital signals transmitted via HDMI. If this is the case, you can connect your television via SCART instead of HDMI if you wish.

26. Can I connect the HD Mediabox to the television via both HDMI (for HD) and SCART (for standard definition) at the same time?

This is not generally possible. There are, however, some televisions that allow this. If this is the case, it is possible to manually switch between SCART and HDMI transmission. Generally, however, it is recommended that you decide on one or the other. The HDMI connector will usually be the best choice.

Note:

More information can be found online at upc.ch/support

Liste der Einstellcodes für die Fernbedienung

Liste des codes de configuration pour la télécommande

Elenco dei codici di programmazione per il telecomando

List of the setting codes for the remote control

Einstellcodes für Fernseher

Codes de configuration pour le téléviseur

Codici di programmazione per i televisori

Setting codes for the TV

A.R. Systems 0067, 0382, 0404 0485, 0586 **AEA** 0067, 0586 **AEG** 0636 AGB 0546 **ASA** 0100, 0134, 0117, 0135, 0376 **ATD** 0728 **AVP** 19380 **AWA** 0039, 0636, 0586, 0481, 0442, 0404, 0294, 0247, 0246, 0187, 0066, 0067, 0041, 0138 **Abex** 0062 **Accent** 0039, 0067, 0586 **Accuphase** 0586, 1939 **Acec** 0042 **Adcom** 0655 **Admiral** 0117, 0123, 0193, 0294, 0393, 0448 **Adyson** 0062, 0246, 0247 **Agashi** 0246, 0247, 0294 **Agef** 0117 **Aiko** 0039, 0065, 0067, 0102, 0221, 0246, 0247, 0294, 0391, 0401, 0463, 0586 **Aim** 0067, 0102, 0238, 0442, 0586, 0736 **Aiwa** 0731, 0735, 1938, 1946 **Akai** 0039, 0065, 0067, 0102, 0193, 0208, 0221, 0238, 0246, 0247, 0248, 0294, 0391, 0401, 0407, 0463, 0478, 0503, 0510, 0546, 0578, 0586, 0611, 0632, 0636, 0661, 0678, 0744, 0745, 0775, 0842, 1067, 1567, 1938 **Akashi** 0039 **Akiba** 0067, 0248, 0312, 0485, 0586 **Akito** 0067, 0586 **Akura** 0039, 0067, 0248, 0294, 0312, 0442, 0586, 0698, 0744, 1698 **Alaron** 0246, 0247 **Alba** 0039, 0066, 0067, 0193, 0246, 0248, 0265, 0277, 0385, 0400, 0401, 0448, 0473, 0517, 0586, 0609, 0611, 0698, 0744, 1067, 1698, 1938 **Alkos** 0065 **Allorgan** 0236, 0247 **Allstar** 0067, 0586 **Ambassador** 0207 **Amplivision** 0247, 0350, 0400 **Amstrad** 0039, 0067, 0207, 0248, 0294, 0392, 0401, 0442, 0463, 0546, 0586, 0611, 0678, 1067 **Anam** 0039, 0067, 0586 **Anam National** 0067, 0586, 0680 **Anex** 0451 **Anglo** 0039, 0294 **Anitech** 0039, 0067, 0132, 0294, 0312, 0586 **Ansonic** 0039, 0042, 0067, 0132, 0134, 0193, 0277, 0289, 0322, 0400, 0404, 0441, 0458, 0586, 0698, 1467, 1698 **Apollo** 0503 **Arc en Ciel** 0139, 0226 **Arcam** 0246, 0247 **Ardem** 0067, 0516, 0586, 0663, 0744 **Aristona** 0042, 0067, 0586 **Arthur Martin** 0193 **Asberg** 0067, 0132, 0586 **Asora** 0039 **Astra** 0067, 0586 **Asuka** 0246, 0247, 0248, 0294, 0312 **Atlantic** 0067, 0236, 0246, 0289, 0350, 0586 **Atori** 0039 **Auchan** 0193 **Audiosonic** 0039, 0067, 0139, 0247, 0248, 0294, 0367, 0400, 0404, 0458, 0516, 0586, 0744, 0745 **Audioton** 0247, 0294, 0400, 0458, 0516 **Audiovox** 0481 **Aumark** 0090 **Autovox** 0117, 0236, 0247, 0277, 0574 **Axxent** 0039 **Axxon** 0744 **BPL** 0067, 0312, 0586 **BSR** 0193, 0391 **BTC** 0248 **Baird** 0102, 0139, 0238, 0247 **Bang & Olufsen** 0117, 0305, 0595 **Barco** 0193, 0410 **Basic Line** 0039, 0067, 0193, 0247, 0248, 0312, 0369, 0404, 0485, 0586, 0698, 1067, 1698 **Bastide** 0247 **Baur** 0039, 0067, 0221, 0225, 0391, 0542, 0565, 0574, 0586, 1535 **Bazin** 0247 **Beaumarck** 0208 **Beko** 0065, 0067, 0400, 0448, 0458, 0516, 0586, 0636, 0744, 0745, 1067 **BenQ** 1786 **Bennett**

0067, 0586 **Beon** 0062, 0067, 0448, 0586 **Berthen** 0698, 1698 **Best** 0367, 0400, 0451 **Bestar** 0067, 0400, 0404, 0586 **Bestar-Daewoo** 0404 **Binatone** 0247 **Black Diamond** 0586, 0644, 1067 **Black Panther** 0132 **Black Star** 0277 **Black Strip** 0065 **Blacktron** 0312 **Blackway** 0248, 0312 **Blaupunkt** 0066, 0200, 0221, 0225, 0478, 0485, 0565 **Blue Sky** 0067, 0248, 0312, 0485, 0517, 0586, 0698, 0744, 0745, 1067, 1698, 1938, 1939 **Blue Star** 0312 **Bondstec** 0277 **Boots** 0039, 0247 **Bosch** 0350 **Brandt** 0139, 0226, 0317, 0365, 0590, 0655 **Brandt Electronique** 0317, 0365 **Brinkmann** 0067, 0448, 0516, 0586, 0698, 1698 **Brionvega** 0067, 0117, 0392, 0586 **Britannia** 0246, 0247 **Brother** 0294 **Bruns** 0117, 0458 **Bush** 0039, 0066, 0067, 0193, 0238, 0247, 0248, 0265, 0294, 0312, 0385, 0391, 0393, 0401, 0404, 0517, 0586, 0611, 0644, 0647, 0698, 0728, 0744, 1067, 1698, 1930, 1938 **CCE** 0067, 0247, 0586 **CGE** 0193, 0400, 0448, 0277 **CMS** 0246 **CMS hightec** 0247 **CS Electronics** 0246, 0248, 0277 **CTC** 0277 **Canton** 0248 **Capsonic** 0294 **Carad** 0067, 0586, 0640, 0698, 1067, 1698 **Carena** 0067, 0485, 0586 **Carrefour** 0066, 0067, 0100, 0586 **Carver** 0200 **Cascade** 0039, 0067, 0586 **Casio** 0067, 0193, 0586 **Cathay** 0067, 0586 **Centrum** 1067 **Centurion** 0067, 0586 **Century** 0117, 0268, 0277 **Cimline** 0039, 0248, 0265 **Cineral** 0481 **Cinex** 0678 **Citizen** 0090, 0481 **City** 0039 **Clarivox** 0067, 0100, 0132, 0448, 0586 **Clatronic** 0039, 0067, 0132, 0247, 0248, 0277, 0294, 0350, 0400, 0401, 0586, 0609, 0636, 0678, 0744 **Clayton** 1067 **Combitech** 1938 **Concorde** 0039 **Condor** 0039, 0067, 0132, 0193, 0246, 0277, 0294, 0312, 0350, 0400, 0441, 0448, 0586 **Conic** 0062 **Conrad** 0067, 0586 **Contec** 0039, 0041, 0066, 0067, 0187, 0246, 0294, 0586 **Continental Edison** 0139, 0226, 0317, 0517 **Cosmel** 0039, 0067, 0367, 0586 **Crosley** 0117, 0193, 0277 **Crown** 0039, 0067, 0238, 0369, 0400, 0448, 0451, 0516, 0517, 0586, 0609, 0636, 0744, 0745 **Curtis Mathes** 0090, 0123, 0196, 0481 **CyberHome** 0824 **Cybertron** 0248 **D-Vision** 0067, 0586 **DL** 0067 **DTS** 0039 **Daewoo** 0039, 0067, 0246, 0247, 0248, 0404, 0481, 0529, 0586, 0664, 0691, 0910, 1167, 1932, 1938, 1939 **Dainichi** 0246, 0248 **Dansai** 0039, 0062, 0065, 0066, 0067, 0238, 0246, 0247, 0294, 0586 **Dansette** 0442 **Dantax** 0400, 0516, 0636, 0744, 0745, 1938 **Datsura** 0238 **Dawa** 0039, 0067, 0586 **Daytek** 0728, 0736 **Daytron** 0039, 0067, 0404, 0586 **Decca** 0067, 0102, 0247, 0586, 1167, 1938, 0651, 0546 **Deitron** 0067, 0248, 0404, 0586 **Denko** 0294 **Denver** 0067, 0586, 0636, 0617 **Desmet** 0039, 0067, 0350, 0586, 0117 **DiK** 0067, 0586 **Diamant** 0067, 0586 **Diamond** 0039, 0246, 0294, 0728, 0401 **Digatron** 0067, 0586 **Digiline** 0067, 0135, 0586, 0698, 1698 **Digiton** 0067, 0586, 1754 **Digivision** 0391 **Dixi** 0039, 0067, 0117, 0277, 0586, 0247 **Domeos** 0698, 1698 **Domland** 0424 **Dream Vision** 0703, 1734 **Dual** 0067, 0289, 1167, 0661, 0586, 0574, 0561, 0424, 0382, 0247, 0193 **Dumont** 0100, 0132, 0117, 0102, 0134, 0247 **Dunai** 0193, 0574 **Durabrand** 1467 **Dux** 0042, 0067, 0586 **Dynatron** 0042, 0586, 0067 **E-Elite** 0248 **ELG** 0067, 0586 **ESC** 0067, 0247, 0586 **Ecco** 0736 **Edison-Minerva** 0517 **Elbe** 0067, 0193, 0221, 0248, 0289, 0640, 0586, 0546, 0465, 0441, 0400, 0392, 0391, 0322, 0660, 0268, 0247 **Elbe-Sharp** 0546 **Elicit** 0117, 0132, 0277, 0546, 0193 **Elekta** 0039, 0312, 0294, 0067, 0586 **Elin** 0039, 0135, 0586, 0578, 0478, 0391, 0246, 0193, 0134, 0067 **Elite** 0067, 0248, 0586, 0350 **Elman** 0132 **Elta** 0039, 0294, 0246 **Emco** 0277 **Emerson** 0067, 0193, 0117, 0100, 0207, 0277, 0350, 1939, 0744, 0586, 0516, 0401, 0400, 0391, 0351, 0312, 0208 **Emperor** 0312 **Erres** 0042, 0067, 0586 **Estèle** 0193 **Etron** 0039, 0586, 0067, 0193 **EuroLine** 0067 **Eurofeel** 0247, 0294 **Euroman** 0067, 0294, 0586, 0451, 0400, 0247, 0246 **Europa** 0067, 0586 **Europhon** 0067, 0586, 0546, 0277, 0247, 0246, 0132, 0193 **Excel** 0067, 0586 **Expert** 0193, 0289, 0236 **Exquisit** 0067, 0277, 0586 **FNR** 0132 **Fagor** 0067, 0586 **Family Life** 0067, 0586 **Fenner** 0039, 0404 **Ferguson** 0065, 0134, 0139, 0655, 0590, 0586, 0578, 0473, 0391, 0365, 0317, 0268, 0138, 0067 **Fidelity** 0067, 0193, 0246, 0294, 0393, 0442, 1938, 0586, 0574, 0561, 0542, 0401, 0391 **Filsai** 0247 **Finlandia** 0075,

0102, 0317, 0238, 0193, 0376, 0393, 0578, 0391 **Finlux** 0067, 0117, 0102, 0100, 0132, 0135, 0247, 0636, 0586, 0546, 0522, 0510, 0503, 0448, 0441, 0376, 0745, 0744, 0661, 0659, 0651, 0193, 0134 **Firstline** 0039, 0744, 0698, 0586, 0574, 0561, 0441, 0404, 0391, 0351, 1939, 1698, 1067, 0838, 0277, 0268, 0265, 0247, 0246, 0238, 0193, 0132, 0067, 0102 **Fisher** 0066, 0075, 0102, 0117, 0187, 0238, 0585, 0574, 0400, 0391, 0247, 0193, 0134 **Flint** 0067, 0640, 0586, 0485, 0294, 0102, 0248 **Force** 1179 **Formenti** 0067, 0586, 0516, 0350, 0246, 0117, 0193 **Formenti-Phoenix** 0246, 0350 **Fortress** 0117, 0123 **Fraba** 0067, 0400, 0561, 0586 **Friac** 0039, 0400, 0685, 0640, 0586, 0529, 0451, 0132, 0067 **Frontech** 0039, 0478, 0393, 0294, 0277, 0193, 0247 **Fujitsu** 0039, 0132, 0883, 0713, 0586, 0391, 0382, 0289, 0247, 0236, 0193, 0102, 0067 **Fujitsu General** 0039, 0193, 0236, 0247 **Funai** 0294, 1698, 0698, 0442 **Futronic** 0294 **Futube** 0067, 0586 **GBC** 0039, 0404, 0193, 0248, 0393 **GE** 0139, 0312, 0365, 0590, 0655, 0481, 0317, 0208 **GEC** 0067, 0193, 0391, 0586, 0546, 0247, 0102 **GPM** 0248 **Galaxi** 0067, 0193, 0586, 0391, 0132 **Galaxis** 0067, 0132, 0400, 0448, 0586 **Galeria** 0039 **Geant Casino** 0193 **Geloso** 0039, 0393, 0277, 0193, 0404 **General** 0139, 0317 **General Electric** 0317 **General Technic** 0039 **Genesis** 0039, 0267, 0586 **Genexxa** 0039, 0193, 0442, 0586, 0248, 0067 **Gerico** 0895 **Giant** 0247 **GoldStar** 0039, 0208, 0047, 0745, 0744, 0636, 0586, 0407, 0400, 0393, 0391, 0320, 0277, 0246, 0193, 0062, 0067, 0139, 0074 **Goldfunk** 0698, 1698 **Goldhand** 0246 **Goldline** 0367 **Gooding** 0517 **Goodmans** 0039, 0062, 0065, 0067, 0247, 1939, 1938, 1930, 1698, 1067, 0698, 0510, 0481, 0404, 0401, 0365, 0320, 0294, 0265, 0248, 0691, 0664, 0660, 0609, 0590, 0586, 0546, 0529, 0517, 0102, 0066 **Gorenje** 0400, 0451 **Gradiente** 0067, 0200, 0586 **Graetz** 0067, 0744, 0586, 0401, 0391, 0193, 0369 **Gran Prix** 0678 **Granada** 0042, 0590, 0586, 0578, 0546, 0503, 0393, 0386, 0369, 0365, 0256, 0247, 0238, 0193, 0138, 0102, 0075, 0066, 0067 **Grandin** 0039, 0067, 0193, 0248, 0350, 0485, 1698, 1067, 0895, 0745, 0744, 0698, 0640, 0609, 0586, 0404, 0312 **Gronic** 0132, 0193, 0247 **Grundig** 0039, 0067, 0221, 0660, 0617, 0586, 0565, 0538, 0517, 0473, 0400, 0225, 1938, 0736, 0100, 0066 **H & B** 0838 **HCM** 0039, 0312, 0448, 0586, 0442, 0294, 0067, 0247, 0248 **HISense** 0238 **HMV** 0117 **Haaz** 0736 **Haier** 0294, 0728 **Halifax** 0246, 0247, 0294 **Hammerstein** 0090, 0294 **Hampton** 0246, 0247 **Hanixem** 0248, 1938 **Hanseatic** 0039, 0193, 0117, 0067, 0247, 0322, 0391, 0838, 0744, 0691, 0664, 0586, 0574, 0529, 0458, 0424, 0407, 0404, 0350, 0312 **Hantarex** 0039, 0067, 0132, 0268, 0586, 0859, 0546 **Hantor** 0067, 0586 **Harsper** 0895 **Harwood** 0039, 0062, 0442, 0586, 0517, 0067 **Hauppauge** 0067, 0586 **Hedzon** 0067, 0586 **Hema** 0039, 0247 **Hemmermann** 0574 **Hifivox** 0139, 0226 **Higashi** 0246 **Highline** 0067, 0294, 0586 **Hikona** 0248 **Hinari** 0039, 0066, 0238, 0193, 0067, 0248, 0294, 0473, 1938, 0586, 0517, 0385, 0265 **Hisawa** 0248, 0485, 0744, 1938, 0640, 0312 **Hit** 0117 **Hitachi** 0062, 0066, 0074, 0135, 0827, 0774, 0749, 0664, 0659, 0608, 0586, 0578, 0546, 1606, 1511, 1255, 1179, 1167, 1075, 1067, 0914, 0542, 0529, 0522, 0511, 0510, 0503, 0393, 0391, 0386, 0247, 0226, 0224, 0208, 0193, 0139, 0138, 0102, 0067 **Hitachi Fujian** 0138 **Hitsu** 0039, 0248, 0485, 0640 **Home Electronics** 0636 **Hornlyphon** 0042, 0067, 0586 **Hoshai** 0248, 0312, 0485 **Huanyu** 0246, 0404 **Hugoson** 0920 **Hygashi** 0246, 0247 **Hyper** 0039, 0246, 0277, 0247 **Hypersonic** 0391 **Hypson** 0067, 0247, 0294, 0586, 0485, 0312, 0268, 0698, 1938, 1698, 0745, 0744 **Hyundai** 0067, 0736, 0586, 0895, 1182 **Höher** 0744, 0895 **ICE** 0039, 0067, 0247, 0246, 0248, 0586, 0401, 0294 **ITC** 0247, 0350 **ITS** 0039, 0248, 0312, 0586, 0401, 0294, 0246, 0067 **ITT** 0193, 0376, 0503, 0640, 0578, 0574, 0510, 0391, 0369, 0238 **ITT Nokia** 0193, 0661, 0640, 0636, 0578, 0510, 0503, 0393, 0391, 0238, 0376, 0369 **ITV** 0067, 0277, 0404, 0586, 0294 **Iberia** 0067, 0586 **Ices** 0246, 0248 **Icos** 0042 **Ict** 0067, 0586, 1167 **Imperial** 0067, 0193, 0226, 0391, 0441, 0660, 0586, 0561, 0448, 0400, 0277 **InFocus** 0782 **Indiana** 0067, 0586 **Ingelen** 0193, 0640,

0517, 0391, 0744 **Ingersoll** 0039 **Inno Hit** 0039, 0586, 0546, 0320, 0312, 0277, 0248, 0247, 0132, 0067, 0102 **Innovation** 0067, 0586 **Innowert** 0895 **Interactive** 0042, 0117, 0193, 0586, 0542, 0441, 0400, 0391, 0305, 0139, 0067 **Interbuy** 0039, 0067, 0542, 0294, 0277, 0586 **Interfunk** 0042, 0139, 0586, 0542, 0400, 0391, 0305, 0277, 0193, 0117, 0067 **Internal** 0067, 0586, 0529, 0404, 1939 **International** 0246 **Intervision** 0039, 0407, 0401, 0400, 0312, 0294, 0277, 0248, 0247, 0193, 0586, 0517, 0516, 0485, 0478, 0424, 0067, 0132 **Irradio** 0039, 0067, 0320, 0277, 0248, 0401, 0586 **Isukai** 0067, 0586, 0485, 0248, 0312 **JEC** 0065 **JMB** 0067, 0404, 0529, 1938, 0664, 0586, 0473 **JVC** 0066, 0248, 0123, 0401, 0761, 0713, 0683, 0636, 0448 **Jean** 0066 **Jubilee** 0586 **KB Aristocrat** 0193 **KIC** 0247 **KTV** 0247 **Kaisui** 0039, 0586, 0485, 0312, 0248, 0247, 0067, 0246 **Kamp** 0246 **Kapsch** 0134, 0193, 0391, 0289, 0289, 0236 **Karcher** 0067, 0193, 0312, 0744, 0640, 0636, 0586, 0451, 0400, 0294, 0132 **Kathrein** 0067, 0586 **Kawa** 0401 **Kawasho** 0246 **Kendo** 0067, 0132, 0265, 0392, 0640, 0586, 0542, 0458, 0441, 0407, 0400, 0393, 0277, 0193 **Kennedy** 0193, 0236, 0465 **Kennex** 1067 **Kenwood** 0135 **Kingsley** 0246 **Kiton** 0067, 0586, 1698, 0698 **Kneissel** 0067, 0268, 0322, 0400, 1938, 0640, 0586, 0529, 0465, 0441, 0404, 0392, 0289 **Kolster** 0067, 0586, 0277, 0132 **Konichi** 0039 **Konka** 0067, 0448, 0744, 0617, 0586, 0401, 0248 **Kontakt** 0517 **Korpel** 0067, 0586 **Korting** 0117, 0350, 0451, 0400 **Kosmos** 0067, 0586 **Kottron** 0294, 0442 **Koyoda** 0039 **Kraking** 0268 **Kriesler** 0042 **Kuba** 0193 **Kuba Electronic** 0193 **Kyosho** 0062, 0442, 0448, 0294 **Kyoto** 0062, 0247, 0246, 0193 **L & S Electronic** 0895 **LG** 0039, 0247, 0859, 0745, 0744, 0728, 0636, 0586, 0407, 0400, 0320, 1667, 1178, 1176, 0246, 0062, 0139, 0193, 0208, 0067 **LXI** 0208 **LaSAT** 0400, 0516 **Leader** 0039 **Lecson** 0067, 0586 **Legend** 0039 **Lemair** 0062, 0441 **Lenco** 0039, 0193, 0586, 0404, 0134, 0067 **Lenoir** 0039 **Lesa** 0277 **Levis Austria** 0067, 0586 **Leyco** 0067, 0102, 0609, 0586, 0294 **Liesenk & Tter** 0067, 0586 **Liesenkotter** 0042, 0067, 0586 **Lifetec** 0039, 0067, 0248, 0294, 0542, 0685, 1698, 1167, 1067, 0713, 0698, 0586, 0404 **Lloyd's** 0039 **Lloytron** 0062 **Loewe** 0067, 0392, 0322, 0117, 0400, 0546, 0663, 0820, 0685, 0586, 0542 **Logik** 0039, 0041, 0294, 0728, 0910, 0401, 0090 **Logix** 0698, 1698 **Luma** 0039, 0193, 0289, 0586, 0441, 0404, 0393, 0392, 0236, 0067 **Lumatron** 0067, 0586, 0393, 0392, 0391, 0294, 0289, 0247, 0193, 0236 **Lux May** 0039, 0611, 0586, 0067 **Luxman** 0609 **Luxor** 0193, 0247, 0578, 0522, 0510, 0503, 0393, 0391, 0386, 0376, 0320, 1193, 1067, 0661, 0238, 0224 **MCE** 0039 **MEI** 0067, 0586, 1067 **MGA** 0067, 0134, 0248, 0586, 0208 **MCTO** 0090, 0542, 0478, 0193, 0246, 0391, 0400 **MTEC** 0062 **MTLogic** 0744 **Madison** 0067, 0586 **Magnadyne** 0117, 0574, 0546, 0277, 0132, 0193 **Magnafon** 0132, 0546, 0246 **Magnavox** 0066, 0067, 0586 **Magnum** 0067, 0586, 0678, 0745, 0744 **Mandor** 0294 **Manesth** 0065, 0247, 0193, 0067, 0265, 0350, 0586, 0393, 0294 **Manhattan** 0067, 0193, 0586, 0698, 1698, 1067 **Marantz** 0067, 0442, 0586 **Marelli** 0117 **Mark** 0039, 0067, 0247, 0586, 0745, 0744, 0404, 0246 **Master's** 0529 **Masuda** 0039, 0247, 0294, 0586, 0401, 0248, 0067 **Matsui** 0039, 0041, 0066, 0075, 0365, 0265, 0247, 0238, 0225, 0221, 0207, 0193, 0102, 1938, 1067, 0744, 0659, 0609, 0586, 0574, 0546, 0517, 0485, 0473, 0463, 0401, 0393, 0385, 0067, 0065 **Matsushita** 0680 **Matsuviana** 0617 **Maxam** 0294 **Mediator** 0042, 0586, 0067 **Medion** 0067, 0275, 0698, 0586, 0542, 0728, 1067, 1467, 1938, 1930, 1698, 1167, 0838 **Megas** 0640 **Megatron** 0208 **Melectronic** 0039, 0691, 0317, 0277, 0247, 0246, 0225, 0221, 0193, 0139, 0135, 0664, 0586, 0542, 0522, 0510, 0441, 0404, 0391, 0376, 0067, 0134 **Memorex** 0039, 0090, 0208 **Memphis** 0039, 0367, 0102 **Mercury** 0039, 0067, 0586 **Merritt** 0193, 0391, 0578 **Metz** 0067, 0225, 1698, 1067, 0776, 0698, 0617, 0586, 0565, 0477, 0418, 0397, 0305, 0221, 0117 **Micromaxx** 0067, 0586, 0660, 0698, 1067, 1698, 0838 **Microstar** 0838 **Midland** 0062 **Mikomi** 1179 **Minato** 0067, 0586 **Minerva** 0100, 0225, 0565, 0546, 0517, 0221, 0138 **Minoka** 0067, 0586, 0442 **Mirror** 1930



Mitsubishi 0066, 0123, 0117, 0067, 0138, 0238, 0565, 1067, 0721, 0586, 0542, 0208 **Mitsui General** 0193
Mivar 0246, 0321, 0639, 0546, 0400, 0322, 0320, 0247 **Monaco** 0039 **Morgan's** 0067, 0586 **Motorola** 0123
Multistandard 0132 **Multitec** 0067, 0516, 0586, 1067, 1698, 0698 **Multitech** 0039, 0246, 0132, 0067, 0247,
0294, 0400, 0586, 0516, 0393, 0277 **Murphy** 0102, 0134, 0246, 0193 **Musikland** 0067, 0248, 0586, 0277
Myryad 0067, 0586 **NAD** 0193, 0391, 0208, 0196 **NAT** 0256 **NEC** 0039, 0041, 0066, 0200, 0275, 1734, 1300,
1200, 0801, 0734, 0691, 0617, 0586, 0529, 0485, 0404, 0350, 0247, 0067 **NEI** 0067, 0193, 0367, 0401, 0586
NU-TEC 0485, 0728 **Naiko** 0067, 0586, 0636 **Nakimura** 0067, 0586, 0404 **Naonis** 0193, 0393 **National** 0256
Neckermann 0067, 0117, 0193, 0247, 0350, 1535, 0586, 0542, 0448, 0441, 0400, 0393, 0277, 0221 **Nesco**
01277, 1938 **Netsat** 0067, 0586 **Network** 0062, 0367 **Neufunk** 0039, 0744, 0640, 0586, 0312, 0067, 0248 **New**
Tech 0039, 0478, 0586, 0247, 0067 **New World** 0248 **Nfren** 0830 **Nicamagic** 0246 **Nikkai** 0039, 0066, 0586,
0367, 0294, 0248, 0247, 0246, 0102, 0067, 0065, 0062 **Nikko** 0208 **Nishi** 0512 **Nobliko** 0100, 0132, 0246
Nogamatic 0139, 0226 **Nokia** 0139, 0350, 0238, 0193, 0369, 0391, 0503, 0661, 0640, 0636, 0578, 0522, 0510,
0404, 0376 **Nordic** 0247 **Nordmende** 0067, 0225, 0193, 0139, 0226, 0365, 0590, 0744, 0586, 0317 **Norfolk**
0193 **Normerel** 0067, 0586 **Novak** 0042, 0586, 0067 **Novatron** 0067, 0561, 0404, 0135, 0586 **Nurnberg**
0193, 0391 **Oceanic** 0193, 0238, 0510, 0503, 0391, 0578 **Odeon** 0294 **Okano** 0039, 0586, 0400, 0294, 0067,
0102 **Omega** 0294 **Omni** 0728 **Onwa** 0132, 0632, 0611, 0463, 0248, 0401 **Opera** 0067, 0586 **Optimus** 0196,
0680 **Optonica** 0123 **Orbit** 0067, 0586 **Orion** 0039, 0041, 0132, 0265, 0574, 0561, 0546, 0473, 0442, 0385,
0351, 0350, 0294, 1946, 1938, 0910, 0744, 0685, 0586, 0207, 0067 **Orline** 0067, 0248, 0586 **Ormond** 0067,
0586, 0698, 1698, 1067 **Orsowe** 0546 **Osaki** 0062, 0247, 0102, 0067, 0248, 0385, 0442, 0586, 0404, 0294
Osio 0067, 0320, 0586 **Oso** 0248 **Osume** 0062, 0586, 0248, 0187, 0102, 0066, 0067 **Otto Versand** 0039,
0123, 0350, 0312, 0277, 0265, 0256, 0247, 0225, 0221, 0139, 1535, 0586, 0574, 0565, 0546, 0542, 0458, 0391,
0067, 0066 **Pace** 1938 **Pacific** 0067, 0473, 0586, 1067, 1167, 0744 **Pael** 0246 **Palladium** 0067, 0117, 0193, 0221,
0277, 0400, 1535, 1167, 0744, 0685, 0660, 0586, 0448, 0441, 0393, 0247 **Palsonic** 0067, 0247, 0248, 0294,
0442, 0478, 0728, 0586, 0448, 0407 **Panama** 0039, 0067, 0247, 0294, 0586, 0277, 0246 **Panasonic** 0067,
0138, 0193, 0391, 0546, 1680, 1340, 0883, 0680, 0586, 0578, 0397, 0256 **Panavision** 0067, 0441, 0586 **Pathe**
Cinema 0193, 0246, 0268, 0350, 0400, 0322 **Pathe Marconi** 0139, 0226 **Pausa** 0039 **Pedio** 0067, 0102, 0246,
0350, 0586, 0312, 0193 **Perfekt** 0067, 0586 **Phase** 0062 **Philco** 0067, 0277, 0586, 0448, 0400, 0193, 0117
Philex 0193 **Philharmonic** 0247 **Philips** 0039, 1786, 0802, 0586, 0453, 0404, 0268, 0221, 0117, 0042, 0067
Phoenix 0067, 0102, 0117, 0193, 0350, 0516, 0586, 0400, 0246 **Phonola** 0042, 0067, 0117, 0586, 0246 **Pilot**
0067, 0586, 0736 **Pioneer** 0041, 0067, 0139, 0196, 0317, 0790, 0586, 0542, 0516, 0458, 0453, 0400, 0391,
0200, 0193 **Pionier** 0400, 0516 **Plantron** 0039, 0067, 0586, 0294 **Playsonic** 0067, 0247, 0745, 0744, 0369
Plus 0801 **Policom** 0100, 0139, 0565, 0391, 0305, 0268, 0236, 0226, 0193, 0132, 0117 **Polytron** 0312 **Poppy**
0039 **Portland** 0404, 1939 **Powerpoint** 0067, 0586, 0728, 0517 **Prandoni-Prince** 0277, 0546, 0393, 0391
Precision 0247 **Premier** 0039, 0294 **Prima** 0039, 0062, 0442, 0294 **Princess** 0728 **Prinston** 1067 **Prinz** 0102,
0574, 0391, 0224 **Profex** 0039, 0193, 0391, 0393 **Profi** 0039 **Profitronic** 0067, 0132, 0586 **Proline** 0042, 0067,
0102, 0351, 0586, 0655, 0664, 0660, 0651, 0441 **Prosonic** 0067, 0246, 0400, 0404, 1698, 0744, 0698, 0609,
0586, 0481, 0401, 0247 **Protech** 0039, 0067, 0247, 0193, 0132, 0277, 0312, 0448, 1698, 1067, 0698, 0586,
0516, 0367, 0294 **Proton** 0208 **Provision** 0067, 0529, 1067, 0744, 0586 **Pye** 0042, 0117, 0442, 0586, 0404,
0067 **Pymi** 0039 **Quadral** 0248 **Quasar** 0039, 0680, 0895, 0277 **Quelle** 0039, 0066, 0062, 0041, 0067, 0134,

0139, 0391, 0376, 0320, 0294, 0277, 0247, 0225, 0221, 0187, 1698, 1535, 0698, 0586, 0574, 0565, 0542, 0451,
0135, 0100 **Questa** 0062, 0066 **R-Line** 0067, 0586, 0193 **RBM** 0100 **RCA** 0123, 0655, 0365, 0590 **RFT** 0067,
0102, 0117, 0322, 0458, 0586, 0400, 0294 **Radialva** 0067, 0139, 0248, 0367, 0586, 0317, 0193 **RadioShack**
0062, 0067, 0586, 0208 **Radiola** 0042, 0067, 0247, 0586 **Radiomarelli** 0067, 0586, 0546, 0117, 0277
Radiotone 0039, 0067, 0400, 0448, 1698, 1067, 0698, 0678, 0609, 0586, 0458, 0442, 0294 **Rank** 0100 **Rank**
Arena 0066, 0187, 0632 **Realistic** 0062, 0208 **Recor** 0067, 0448, 0586 **Rectiligne** 0067, 0586 **Rediffusion**
0066, 0376, 0578, 0391 **Redstar** 0067, 0586 **Reflex** 0067, 0586, 0698, 1067, 1698 **Relisys** 0895 **Reoc** 0664,
0744, 1939 **Revex** 0067, 0400, 0586 **Rex** 0193, 0289, 0441, 0393, 0294, 0277, 0236 **Rhapsody** 0246 **Ricoh**
0067, 0586 **Rinex** 0448 **Roadstar** 0039, 0294, 0248, 0067, 0312, 0586, 1067, 1946, 1698, 0698, 0408
Robotron 0117 **Rodex** 0067, 0586 **Rover** 0066 **Rowa** 0039, 0246, 0617, 0294, 0247, 0728 **Roxy** 0478 **Royal Lux**
0365, 0451, 0400, 0442 **Rukopir** 0067, 0586 **SBR** 0042, 0067, 0586 **SEG** 0039, 0066, 0067, 0193, 0247, 0277,
0392, 0586, 1939, 1698, 1467, 1193, 1067, 0698, 0664, 0517, 0294, 0248, 0246, 0132 **SEI** 0067, 0207, 0546,
0586, 1535, 0574, 0236, 0193, 0117, 0132 **SLX** 0698, 1698 **Saba** 0117, 0193, 0317, 0744, 0655, 0590, 0578, 0546,
0528, 0391, 0365, 0226, 0139 **Saccs** 0268 **Sagem** 0312, 0485, 0640 **Saisho** 0039, 0207, 0574, 0546, 0294,
0265, 0247, 0193, 0041 **Saivod** 0067, 1698, 1067, 0586, 0698 **Sakai** 0193 **Sakyno** 0485 **Salora** 0193, 0320,
0651, 0578, 0546, 0510, 0393, 0391, 0386, 0369, 0238, 0224 **Salsa** 0365 **Sambers** 0132, 0546 **Sampo** 0062
Samsung 0039, 0090, 0842, 0712, 0674, 0655, 0648, 0617, 0586, 0512, 0478, 0400, 0320, 0294, 0247, 0246,
0238, 0208, 0193, 0123, 0102, 0067, 0062 **Sandra** 0246, 0247 **Sanela** 0268 **Sansei** 0481 **Sansui** 0067, 0485,
0736, 0685, 0632, 0586, 0451, 0401 **Santon** 0039 **Sanyo** 0039, 0246, 0238, 0193, 0187, 0138, 0134, 0102,
0075, 0067, 0586, 0585, 0574, 0516, 0400, 0369, 0322, 0247, 0041, 0066 **Save** 0067, 0586 **Saville** 1938
Schaub Lorenz 0391, 0516, 0636, 0744, 0578, 0404 **Schneider** 0042, 0067, 0193, 0248, 0289, 1939, 1938,
1698, 1167, 1067, 0744, 0698, 0678, 0586, 0574, 0424, 0401, 0391, 0382, 0277, 0247 **Scotland** 0193 **Scott**
0208 **Sears** 0208 **Seaway** 0664 **Seelver** 0067, 1067, 0586 **Sei-Sinudyne** 0067, 0236, 0132, 0117, 0546, 0586,
1535, 0574 **Seleco** 0066, 0289, 0236, 0193, 0294, 0392, 0401, 0703, 0465, 0441, 0393, 0376 **Sencora** 0039
Sentra 0039, 0248, 0065 **Serino** 0123, 0640, 0485, 0246 **Sharp** 0066, 0187, 0521, 1223, 0848, 0790, 0683,
0546, 0286, 0123 **Shintoshii** 0067, 0586 **Shivaki** 0067, 0473, 0404, 0208, 0481, 0586 **Show** 0039, 0102, 0448
Siarem 0117, 0132, 0193, 0546 **Siemens** 0062, 0221, 0586, 0565, 0391, 0225, 0187, 0067 **Siera** 0042, 0617,
0586, 0067 **Siesta** 0400 **Silva** 0067, 0246, 0391, 0678, 0586 **Silver** 0066, 0067, 0485, 0391, 0193, 0586, 0745
SilverCrest 0067, 0586, 1067 **Singer** 0039, 0067, 0117, 0132, 0277, 0465, 1567, 0586, 0365, 0193 **Sinudyne**
0067, 0117, 0193, 0236, 1938, 1535, 0586, 0574, 0546, 0391, 0265, 0207, 0132 **Skantic** 0386 **Sky** 0067, 0312,
0586 **Skymaster** 0135 **Sliding** 0895 **Smaragd** 0517 **Soemtron** 0895 **Sogera** 0350 **Solavox** 0062, 0067, 0102,
0193, 0578, 0586, 0391 **Sonawa** 0248 **Soniko** 0067, 0586 **Sonitron** 0238, 0247, 0400, 0369 **Sonneclair** 0067,
0586 **Sonoko** 0039, 0067, 0247, 0294, 0586, 0312 **Sonolor** 0193, 0238, 0578, 0391, 0312, 1535 **Sontec** 0039,
0586, 0400, 0067 **Sony** 0041, 0066, 0067, 0132, 0383, 0864, 1681, 1535, 0586, 0187 **Sound & Vision** 0067,
0132, 0404, 0586, 0248 **Soundesign** 0208 **Soundwave** 0062, 0067, 0350, 0448, 0745, 0586 **Spectra** 0039
Ssanyong 0039, 0062 **Stag** 0062 **Staksonic** 0039 **Standard** 0039, 0247, 0350, 1067, 0586, 0404, 0248,
0067 **Starlite** 0039, 0193, 0442, 0586, 0294, 0067 **Stenway** 0248, 0312 **Stern** 0193, 0289, 0393, 0465, 0441,
0294, 0236 **Strato** 0039, 0067, 0586, 0294 **Stylandia** 0247 **Sunic Line** 0067, 0586 **Sunkai** 0067, 0248, 0265,
0385, 0517, 0640, 0586, 0561, 0485, 0351 **Sunstar** 0039, 0294, 0586, 0609, 0401, 0067 **Sunwood** 0039,

0067, 0586 **SuperTech** 0039, 0067, 0248, 0586, 0246 **Superla** 0246, 0546, 0247 **Supersonic** 0238, 0728, 0586, 0294 **Supra** 0039, 0404, 0208 **Susumu** 0248, 0317, 0365 **Sutron** 0039 **Swissline** 0277 **Sydney** 0246, 0247 **Sysline** 0067, 0586 **Sytong** 0246 **T+A** 0477 **TCM** 0744 **TEC** 0039, 0193, 0277, 0365, 0586, 0391, 0367, 0289, 0247, 0067 **TMK** 0207, 0208 **TRANS--continents** 0651 **TVTEXT 95** 0586 **Tandberg** 0139, 0193, 0226, 0391, 0397, 0441, 0392, 0367 **Tandy** 0102, 0123, 0193, 0248, 0277, 0247 **Tashiko** 0062, 0200, 0193, 0066, 0246, 0393, 0247 **Tatung** 0041, 0067, 0546, 0247, 0102, 0586, 0659, 1938, 1786, 0651 **Teac** 0039, 0067, 0200, 0208, 0294, 0442, 1939, 1785, 1754, 1698, 1467, 1179, 1067, 0785, 0744, 0736, 0728, 0698, 0586, 0574, 0542, 0485, 0448, 0312, 0247 **Tech Line** 0067, 0586, 0698, 1467, 1698 **Techica** 0248 **Technema** 0350 **TechniSat** 0067, 0685, 0586, 0193 **Technosonic** 0067, 0586 **Techwood** 1193 **Tecnimagen** 0586 **Tedelex** 0039, 0247, 0238, 0067, 0448, 0617, 0728, 1567, 0736, 0636, 0586 **Teiron** 0039 **Teknika** 0090 **Teleavia** 0139, 0317, 0226 **Telecor** 0067, 0248, 0247, 0193, 0289, 0586, 0424 **Telefunken** 0067, 0139, 0365, 0317, 0226, 0516, 0586, 0617, 0744, 0728, 0655, 0590, 0528 **Telefusion** 0067, 0586 **Telegazi** 0067, 0586, 0294, 0289, 0193, 0248 **Telemeister** 0067, 0586, 0350 **Telesonic** 0067, 0586 **Telestar** 0039, 0067, 0442, 0586, 0609 **Teletech** 0039, 1698, 1067, 0698, 0586, 0367, 0067, 0277 **Teleton** 0066, 0393, 0305, 0289, 0247, 0193, 0236 **Televideon** 0193, 0350, 0246 **Television** 0067, 0586 **Telexa** 0132 **Tempest** 0039, 0067, 0586, 0294 **Tennessee** 0067, 0586 **Tensai** 0039, 0067, 0134, 0135, 0247, 0277, 0745, 0586, 0407, 0404, 0401, 0350, 0248, 0193 **Tenson** 0039, 0350 **Tesla** 0067 **Tevion** 0067, 0586, 0678, 0744, 1167, 1698, 1067, 0698 **Textet** 0039, 0246, 0247, 0404, 0248 **Thomson** 0067, 0139, 0365, 0317, 0226, 0586, 0655, 0590 **Thorn** 0041, 0042, 0067, 0066, 0065, 0075, 0102, 0138, 0565, 0542, 0529, 0404, 0391, 0386, 0365, 0268, 0139, 1535, 0586, 0134, 0100 **Thorn-Ferguson** 0065, 0134, 0139, 0365, 0529, 0391, 0268, 0138 **Tobishi** 0248 **Tokai** 0039, 0102, 0247, 1698, 1067, 0698, 0586, 0478, 0404, 0367, 0193, 0067 **Tokaido** 1067 **Tokyo** 0065, 0246, 0478 **Tomashi** 0248, 0312 **Tongtel** 0617 **Toshiba** 0039, 0065, 0090, 0067, 0066, 0100, 0139, 0225, 1946, 1938, 1538, 0748, 0728, 0648, 0538, 0247, 0221, 0132 **Towada** 0132, 0247 **Toyoda** 0039, 0294, 0401 **Trakton** 0039, 0247, 0294 **Trans Continens** 0067, 0247, 0516, 0586, 1067, 1698, 0698 **Transonic** 0039, 0448, 0294, 0067, 0485, 0586, 0728, 0617, 0542 **Transtec** 0246 **Triad** 0067, 0248, 0586 **Trical** 0187 **Trident** 0247, 0546 **Tristar** 0248, 0294 **Triumph** 0067, 0207, 0376, 0586, 0546 **Tsoschi** 0312 **Uher** 0067, 0350, 0289, 0236, 0400, 0448, 0516, 0586, 0510, 0404 **Ultravox** 0067, 0117, 0132, 0246, 0404, 0586, 0277, 0193 **Unic Line** 0067, 0485, 0503, 0586 **United** 0067, 0745, 0586, 0744 **Universal** 0067, 0586 **Universum** 0039, 0062, 0067, 0565, 0542, 0522, 0510, 0503, 0451, 0448, 0441, 0225, 1698, 1535, 1467, 1067, 0698, 0661, 0586, 0574, 0207, 0200, 0193, 0187, 0139, 0135, 0134, 0100, 0400, 0392, 0391, 0376, 0367, 0320, 0294, 0277, 0247, 0066, 0041 **Univox** 0067, 0117, 0193, 0268, 0586, 0367 **Utax** 0193 **V7Videoseven** 1785 **Vestel** 0067, 0193, 0247, 0586, 1067, 1698, 1193, 0698 **Vexa** 0039, 0067, 0586 **VideoSystem** 0067, 0586 **Videologic** 0246, 0248 **Videologique** 0246, 0247, 0248 **Videosat** 0277 **Videotechnic** 0246, 0247, 0350, 0404 **Videoton** 0193, 0386 **Vidikron** 0132, 0703 **Vidtech** 0066, 0208 **Viper** 0367 **Visiola** 0246 **Vision** 0062, 0586, 0350, 0294, 0067, 0247 **Vistar** 0236, 0391 **Vortec** 0067, 0586 **Voxson** 0067, 0208, 0193, 0117, 0393, 0586, 0448 **Waltham** 0067, 0139, 0386, 0317, 0247, 0448, 0698, 1698, 1067, 0586 **Watson** 0039, 0067, 0193, 0248, 0424, 0609, 1938, 1698, 1467, 1067, 0698, 0586, 0350 **Watt Radio** 0132, 0574, 0193, 0246 **Wega** 0066, 0067, 0117, 0586 **Wegavox** 0039, 0067, 0586 **Welltech** 0744 **Weltblick** 0067, 0247, 0350, 0586 **Weston** 0067, 0586 **Wharfedale** 0067, 0586 **White Westinghouse** 0067, 0246, 0350, 0586, 1939, 0367 **Windsor** 0698, 1698, 1067 **Windstar** 0312, 0367 **Windy Sam** 0586 **Wintel** 0744 **World-of-Vision** 0910, 0920

Worldview 0485 **XLogic** 0728 **Xenius** 0664 **Xrypton** 0067, 0586 **Yamaha** 0680, 0827 **Yamishi** 0067, 0312, 0248, 0247, 0485, 0586 **Yokan** 0067, 0586 **Yoko** 0039, 0247, 0246, 0067, 0248, 0294, 0400, 0586, 0451, 0369, 0277 **Yorx** 0248 **ZX** 1938 **Zanela** 0268 **Zanussi** 0236, 0393, 0247 **Zenith** 1939 **Zenor** 0369 **de Graaf** 0074, 0193, 0238, 0393, 0578

D

F

I

E

Einstellcodes Video

Codes de configuration pour le magnétoscope

Codici di programmazione per i videoregistratori

Setting codes for video

ASA 0067, 0111 AVP 0030, 0382 AWA 0067, 0073, 0672, 0308 Accent 0102 Accuphase 0667 Adyson 0102 Aim 0308, 0672 Aiwa 0030, 0062, 0067, 0071, 0337, 0378, 0382, 0764, 0772, 1167 Akai 0050 0067 0071 0136 0270 0345 0378 0382 0672 Akashi 0102 Akiba 0102 Akura 0071 0102 Alba 0030, 0050, 0102, 0111, 0308, 0345, 0378, 0382 Allorgan 0270 Allstar 0111 Ambassador 0050 Amstrad 0030, 0102, 0308 Anitech 0102 Ansonic 0030 Aristona 0111, 0176 Asuka 0030, 0067, 0068, 0102, 0111 Audiosonic 0308 Audioton 0050 Baird 0030, 0071, 0134, 0136, 0308 Bang & Olufsen 0529 Basic Line 0050, 0102, 0134, 0308 Beko 0134 Bestar 0050, 0308 Black Diamond 0308, 0672 Black Panther 0308 Blaupunkt 0064, 0111, 0256, 1592 Blue Sky 0030, 0067, 0102, 0308, 0378, 0382, 0510, 0672, 1167 Bondstec 0050, 0102 Brandt 0071, 0350, 0351 Brandt Electronique 0071 Brinkmann 0378 Bush 0030, 0102, 0111, 0308, 0345, 0378, 0382, 0672, 0772 CGE 0030, 0071 Carena 0111 Carrefour 0075 Casio 0030 Cathay 0308 Catron 0050 Cimline 0102 Clatronic 0030, 0050, 0102 Combitech 0382 Condor 0050, 0308 Crown 0050, 0067, 0102, 0308, 0510 Cyrus 0111 DSE 0672 Daewoo 0050, 0075, 0308, 0378, 0382, 0667, 0672, 0874 Dansai 0102, 0308 Dantax 0382 Daytron 0308 Decca 0030, 0111, 0097, 0071, 0378, 0382 Deitron 0308 Denko 0102 Diamant 0067 Dual 0030, 0071, 0111, 0308, 0378 Dumont 0030, 0111, 0134 ESC 0050, 0270, 0308 Elbe 0068, 0308 Elcatech 0102 Elin 0270 Elsay 0102 Elta 0102, 0308 Emerson 0030, 0102, 0075 Etzuko 0102 Euphron 0050 Fenner 0050 Ferguson 0030, 0351, 0350, 0071, 0308 Fidelity 0030, 0102, 0382, 0462, 0270 Finlandia 0030, 0073, 0072, 0067, 0078, 0134, 0196, 0414, 0256, 0136, 0111 Finlux 0030, 0072, 0134, 0111 Firstline 0067, 0072, 0102, 0075, 0073, 0308, 1167, 0378 Fisher 0050, 0068, 0134, 0077 Flint 0378 Frontech 0050, 0102 Fujitsu 0030 Fujitsu General 0067 Funai 0030 GBC 0050 GE 0350 GEC 0111 GPX 0067 Galaxi 0030 Galaxis 0308 General 0050 General Technic 0378 Genexxa 0134 GoldStar 0030, 0067, 0510 Goldhand 0102 Goodmans 0030, 0102, 0672, 0667, 0382, 0378, 0308, 0270, 0111, 0067, 0050 Graetz 0071, 0270, 0134 Granada 0030, 0067, 0078, 0134, 0270, 0256, 0111, 0072 Grandin 0030, 0050, 0102, 0308, 0067 Grundig 0064, 0256, 0111, 0102, 0350, 0378, 0382, 0772, 0379, 0377 HCM 0102 Haaz 0378 Hanimex 0382 Hanseatic 0067, 0111, 0308, 0068 Hantor 0050 Harwood 0102 Hinari 0071, 0102, 0270, 0382, 0308 Hisawa 0382 Hischito 0075 Hitachi 0030, 0071, 0072, 0111, 0196, 0414, 0623, 0270, 0134 Hornyphon 0111 Hypson 0030, 0102, 0067, 0308, 0510, 0382 Höher 0308, 0672 ITT 0071, 0270, 0414, 0136, 0134 ITT Nokia 0078, 0582 ITV 0050, 0308, 0067 Impego 0050 Imperial 0030, 0270 Ingersoll 0270 Inno Hit 0050, 0102, 0308, 0270 Interbuy 0067, 0102 Interfunk 0111, 0134 Internal 0308, 0667 International 0067, 0308 Intervision 0030, 0067, 0378, 0308 Irradio 0067, 0102, 0111 JMB 0378, 0382 JVC 0071, 0097, 0516, 0414 Joyce 0030 KIC 0030 Kaisui 0102 Kambrook 0067 Karcher 0308 Kendo 0067, 0136, 0345, 0378, 0308, 0102 Kenwood 0068, 0071 Kimari 0077 Kneissel 0067, 0382, 0378, 0308, Kolster 0378 Korpel 0102 Kuba 0077 Kuba Electronic 0077 Kuwa 0256 Kyoto 0102 LG 0030, 0067, 0510, 1167, 0308 Lenco 0308 Leyco 0102 Lifetec 0378 Loewe 0067, 0111, 1592, 0256 Logik 0102, 0136, 0270 Lumatron 0308, 0623 Lux May 0102 Luxor 0073, 0077, 0078, 0102, 0136, 0345, 0134 Magnavox 0111, 0672 Magnum 0672 Manesth 0075, 0102, 0111 Marantz 0068, 0111, 0176 Mark 0030, 0050, 0308 Mastec 0672 Master's 0308 Matsui 0030, 0772, 0382, 0378, 0067, 0270 Mediator

0111 Medion 0378, 0382 Melectronic 0030, 0067, 0068 Memorex 0030, 0067, 0077, 0134, 0078 Memphis 0102 Mercury 0050 Metronic 0111 Metz 0067, 0111, 0256, 0866, 1592, 0867, 0377 Micromay 0378 Micromax 0378 Migros 0030 Mitsubishi 0030, 0097, 0510, 0672, 0111, 0073 Multitec 0067 Multitech 0030, 0050, 0134, 0102 Murphy 0030 Myriad 0111 NAD 0134 NEC 0067, 0308, 1167, 0134, 0068, 0097, 0071 NU-TEC 0378 Naiko 0672 National 0256, 1592 Neckermann 0071, 0111 Nesco 0030, 0102, 0382 Neufunk 0067 Nikkai 0050, 0102, 0308 Nokia 0071, 0072, 0078, 0134, 0270, 0582, 0345, 0308, 0136, 0111 Nordmende 0071, 0350, 0414, 0524, 0351, 0097 Oceanic 0030, 0071, 0078, 0134, 0136, 0111 Okano 0102, 0378, 0345, 0308 Onimax 0672 Orbit 0102 Orion 0378, 0772, 0379, 0382 Orson 0030 Osaki 0030, 0067, 0102 Osume 0102 Otto Versand 0111 Pace 0382 Pacific 0030 Palladium 0067, 0071, 0102, 0345, 0462, 0378, 0270 Palsonic 0030, 0102, 0672, Panasonic 0256, 0867, 1592, 0866 Pathe Cinema 0073 Pathe Marconi 0071 Perdio 0030 Philco 0068, 0102 Philips 0111, 0623, 1311, 1299, 0414, 0176 Phoenix 0308 Phonola 0111 Pioneer 0072, 1833, 0111, 0097 Portland 0050, 0308, 0667 Prinz 0030 Profitronic 0111, 0270 Proline 0030, 0308, 0672, 0351, 0350 Proscopro 0308 Prosonic 0030, 0308 Protech 0111, 0308 Provision 0308 Pye 0030, 0111 Quasar 0308 Quelle 0111 RCA 0350 RFT 0050, 0102 Radialva 0067, 0111, 0078, 0102 Radiola 0111 Radionette 0067, 1167 Rank 0071 Rank Arena 0071 Rec 0308, 0378, 0667 Rex 0071, 0414 Roadstar 0067, 0111, 0308, 0772, 0270, 0102 Royal 0102 SBR 0111, 0176 SEG 0102, 0672, 0667, 0111, 0308, 0270 SEI 0111 Saba 0071, 0308, 0351, 0524, 0414, 0350 Saisho 0378 Salora 0073, 0134, 0136 Samsung 0270, 0650, 0462 Samurai 0050 Sansui 0071, 0097, 0102, 0136, 0378 Sanyo 0077, 0134, 0078, 0097 Saville 0270, 0308, 0382 ScanSonic 0270 Schaub Lorenz 0030, 0345, 0136, 0071, 0134 Schneider 0030, 0067, 0102, 0176, 0672, 0382, 0308, 0270, 0111, 0072 Seaway 0308 Sei-Sinudyne 0111 Seleco 0050, 0067, 0414, 0071 Sentra 0050, 0102 Setron 0102 Sharp 0067, 0078, 0599 Shintom 0102, 0134 Shivaki 0067 Siemens 0067, 0134, 0350, 0377, 0176, 0111 Siera 0111 Silva 0067 Silver 0308 Singer 0075, 0378 Sinudyne 0111, 0382 Smaragd 0378 Solavox 0050 Sonitron 0077 Sonclair 0102 Sonoko 0308 Sonolor 0078 Sontec 0067, 0308 Sonwa 0672 Sony 0062, 0064, 0136, 1062 Soundwave 0067, 0378 Ssangyong 0102 Standard 0308 Starlite 0067 0134 Stern 0308 Sunkai 0308, 0378 Sunstar 0030 Suntronic 0030 Sunwood 0102 Supra 0067, 0270, 0378 Symphonic 0030, 0102 T+A 0256 TCM 0378 TEC 0050, 0102, 0308 TVA 0050 Tandberg 0308 Tashiko 0030, 0067, 0078, 0111, 0270 Tatum 0030, 0382, 0378, 0111, 0078, 0071, 0073 Tchibo 0378 Teac 0030, 0874, 0672, 0667, 0623, 0337, 0308, 0111, 0102, 0067, 0071 Technic Line 0102 TechniSat 0378 Technics 0256 Tedeleex 0067, 0672, 0378 Teleavia 0071 Telefunken 0071, 0351, 0350, 0308, 0414, 0672, 0524 Telestar 0067 Teletech 0030, 0308, 0102 Tempest 0050 Tenosal 0102 Tensai 0030, 0308, 0102, 0067 Tevion 0378, 0672 Textet 0050, 0308 Thomson 0071, 0350, 0752, 0524, 0414, 0351, 0308, 0097 Thorn 0067, 0134, 0071 Thorn-Ferguson 0350 Tokai 0067, 0071, 0102, 0134 Tokiwa 0102 Topline 0378 Toshiba 0071, 0073, 0382, 0111, 0075, 0414, 1038, 0772 Towada 0102 Tradex 0111 Trakton 0050 Tredex 0308 Triad 0308 Uher 0067, 0270 Ultravox 0308 Unitech 0270 United 0378 United Quick Star 0308 Universum 0030, 0067, 0111, 0136, 0378, 0270, 0134 Victor 0097 Video Pro 0050 Video Technic 0030 VideoPro 0050 Watson 0111, 0672, 0382, 0308 Weltblick 0067 Wharfedale 0623, 0672 World 0378 Yamaha 0071 Yamishi 0102, 0308 Yokan 0102 Yoko 0050, 0067, 0102, 0270 Yoshita 0102 ZX 0378, 0382 Zenith 0667 de Graaf 0072, 0078, 0111, 0134, 0196

Einstellcodes für DVD-Player/-recorder
Codes de configuration pour le lecteur/enregistreur de DVD
Codici di programmazione per i lettori/registratori DVD
Setting codes for DVD players/recorders

3DLAB 0569 **A-Trend** 0744 **AE**G 0800 0818 0820 **AFK** 1182 1258 1228 **AKI** 0748 0810 0883 **AMW** 0902
ATACOM 1254 **ATD** 0748 0911 **AWA** 0760 0902 **Aboss** 1128 **Acoustic Solutions** 0760 **Afreedy** 0728 **Aim** 0729
Airis 1254 1280 **Aiwa** 0563 0671 0725 0899 1166 1942 **Akai** 0720 0735 0743 0746 0796 0809 0818 0820 0882
0914 1113 1145 1166 1229 1725 **Akira** 0729 **Akura** 0928 1081 1200 1201 **Alba** 0569 0702 0725 0729 0743 0747
0753 0760 0763 0813 1081 1170 **Albatros** 1059 1130 **Alize** 1181 **All-Tel** 0820 **Amitech** 0800 0814 0880 **Amstrad**
0743 **Ansonic** 0861 **Apex Digital** 0702 0829 1086 1130 **Arcam** 0762 **Arena** 0882 **Asono** 1254 **Audiosonic** 0720
1953 **Audix** 1113 1134 **Auvio** 0873 1120 **Axion** 0760 **BBK** 0892 1254 1114 **Baier** 0782 **Bang & Olufsen** 1055 **Basic**
Line 0743 2024 **Baze** 0702 0928 **Bellagio** 0902 1275 **Belson** 1133 1953 **BenQ** 1266 **Best Buy** 0887 **Binatone**
1953 **Black Diamond** 0743 0796 0863 0914 **Blaupunkt** 0747 **Blue Sky** 0681 0702 0725 0729 0743 0873 **Boghe**
1034 1251 **Boman** 0813 0818 **Bosston** 0807 **Brainwave** 0800 1145 1265 2027 **Brandt** 0533 0581 0681 **BskyB**
2010 **Bush** 0546 0719 0720 0725 0729 0743 0747 0753 0760 0848 0861 0863 0909 0914 1725 **C-Tech** 0798
1182 **CAT** 0729 0816 1045 0819 **CCE** 1947 **CGV** 0763 0781 0800 **CVG** 1199 **Cambridge Audio** 0726 0781 1114 1139
Cambridge Soundworks 0726 1946 **Celestial** 0702 **Centrex** 0702 1034 1945 **Centrum** 0743 0809 0819 1035
2024 **Cinetec** 0743 0902 **Clairtone** 1279 **Classic** 0760 1947 1760 **Clatronc** 0702 0848 0818 0809 **Clayton**
0743 **Coby** 0760 **Codex** 1263 **Compacts** 0856 1128 **Conia** 0546 0702 0882 **Contel** 0818 **Continental Edison**
0861 0902 **CrossWood** 1183 **Crown** 0681 0800 0720 **Crypto** 0912 1258 **CyberHome** 0744 0846 0904 1159
Cybercom 0861 **Cyrus** 1042 **Cytron** 0681 0735 0746 0861 **D-Vision** 1145 **DCE** 0861 **DEC** 0729 0848 **DK digital**
0861 0870 1284 **DL** 0883 **DMTECH** 0813 0820 2076 1127 **DSE** 0863 1182 1760 **DTS** 0829 **DVX** 0798 **Daenyx**
0902 **Daewoo** 0735 0862 0900 1171 1948 1199 0902 0863 0800 0744 **Daewoo International** 0729 0902
Dalton 0816 1066 **Dansai** 0777 0813 1145 0800 **Dantax** 0725 0753 **Daytek** 0902 1035 **Dayton** 0902 **Decca**
0800 **Denon** 0520 1664 0664 **Denver** 0729 0818 0848 1113 0928 **Denzel** 0695 **DiK** 0861 **DIViDo** 0735
Diamond 0681 0798 0753 0781 **Digatron** 1039 **Digihome** 0743 **Digitor** 0720 1035 **Digitrex** 0702 1945 1130
1086 **Dinamic** 0818 **Dragon** 0861 **Dual** 0681 0695 0760 0813 0861 0820 0809 0743 **Durabrand** 0861 1033
E-Boda 0753 **E-Dem** 1254 **EagleTec** 0744 **Easy Home** 0887 **Eclipse** 0753 0781 **Electrohome** 0800 0814
Elfunk 0880 **Elin** 0800 **Ellion** 0880 **Elta** 0720 2021 1181 0800 0818 0820 1145 **Eltax** 0796 1122 1126 2017
Emerson 0621 0735 **Encore** 0728 **Enzer** 0695 0796 0814 **EuroLine** 0818 1113 1145 **Fenner** 1059 **Ferguson** 0681
Finlux 0621 0800 1177 0813 0781 0702 0771 **Fintec** 0743 1199 0814 **Firstline** 0681 0829 0899 **Fisher** 1949
Fujilink 0885 **Funai** 0705 0725 **GE** 0747 **GVG** 1199 **Germanic** 1081 **Giec** 1251 **Global Solutions** 0798 **Global**
Sphere 0798 **Go Video** 0813 1129 **GoldStar** 0621 0771 **Goodmans** 0681 0820 2037 1251 1034 0909 0863 0848
0813 0720 0743 0753 0760 **Graetz** 0695 **Gran Prix** 0861 **Grandin** 0702 0746 1284 **Grundig** 0569 0681 0700
0735 0753 0820 1725 1950 2076 1725 1034 0805 0743 0725 **Grunkel** 0800 **H&B** 0743 0848 0871 0880 1265
1263 **HCM** 0818 **HDT** 0735 **HE** 0760 **Haaz** 0781 0798 **Haier** 0873 1120 **Hanseatic** 0771 0813 1183 **Harman/**
Kardon 0732 **Haus** 0816 0879 **Henß** 0743 **Hermosa Cysware** 1059 **HIMAX** 0873 1136 0887 **Himage** 0855 1190

Hiper 1278 **Hitachi** 0603 2024 1950 0694 0695 0743 0887 0809 **Hitek** 0702 1187 **Home Electronics** 0760
Home Tech 1254 **Hoyo** 0773 **Hyundai** 0796 0813 1048 2076 1258 0880 **Höher** 0856 0861 1254 **ICP** 1183 **IIsonic**
1191 1294 **ISP** 0725 **Ingelen** 0818 **JBL** 0732 **JDB** 0760 **JDV** 1258 **JMB** 0725 **JVC** 0533 1970 1931 0569 0653 0897
1194 0588 **Jamo** 2033 **Jeken** 0729 **Jepssen** 1213 1280 **Jeutech** 0807 **Jindian** 0829 **Jocel** 0810 **KXD** 0887 **Karcher**
0813 **Kendo** 0729 0743 0861 **Kennex** 0743 0800 0928 0870 **Kenwood** 0520 0564 0767 **KeyPlug** 0800 **Kiuro**
0748 0800 0883 0810 **King DHome** 0829 **Kingavon** 0848 **Kiss** 0695 0871 2033 **Koda** 0848 **Koss** 0681 **Kotron**
0881 **LG** 0621 2032 2013 0771 0899 1936 **Lasonic** 0773 **Lawson** 0735 0746 0798 **Lecson** 0726 0777 **Lenco**
0681 0800 0861 1059 0848 0743 0729 **Lennox** 0720 **Lexia** 0729 **Lifetec** 0681 0861 **Limit** 0746 0798 **LiteOn**
1088 1188 1191 **Loewe** 0569 0771 **LogicLab** 0798 **Logix** 0735 0813 1131 **Lumatron** 0735 0743 0760 0863 1127
1145 0928 0771 0754 **Luxman** 0603 **Luxor** 0743 1275 1760 1034 0760 **MBO** 0720 0760 1059 **MDS** 0729 **MEI**
0820 **MP** 0873 **MPX** 0873 **MTlogic** 1295 **Magnat** 2049 2076 **Magnavox** 0533 0705 0848 1170 0743 0569
Magnex 0753 **Manhattan** 0735 0743 **Marantz** 0569 **Maraton** 1187 **Mark** 0725 1725 0743 0754 0914 **Marquant**
0800 **Matsui** 0681 0743 1760 0914 0725 0702 **Maxdorf** 0818 **Maxim** 0743 0855 **Mecotec** 0800 **Mediencom**
0803 0883 **Medion** 0660 2042 2037 1120 0681 0746 0813 0909 0861 **Memorex** 0861 **Memory** 0760 1081 1113
Metz 0555 0601 0743 **MICO** 0753 0781 1209 1251 1284 1253 **Microboss** 0748 **Micromax** 0725 1725
Micromedia 0533 0569 **Micromega** 0569 **Microsoft** 0552 **Microstar** 0861 **Minato** 0782 **Minax** 0743 **Minerva**
0735 **Minix** 1143 **Minoka** 0800 **Mirror** 0782 0909 **Mitsubishi** 0743 **Mizuda** 0848 0887 **Monyka** 0695 **Mustek**
0760 1760 1947 **Mx Onda** 0681 1209 2010 1253 0781 0753 **Myryad** 1283 1284 **Mysstral** 0861 **NAD** 0722 0734
0771 **NEC** 0621 1948 0899 0722 **NU-TEC** 0546 1258 **Naiko** 0800 1034 **Nakamichi** 1229 1252 **NeoXeo** 0856
Neufunk 0695 **Nevir** 0800 0861 **NEXTBase** 0856 **NiC** 1153 **Nikenny** 1294 **Nikkai** 1953 **Nintaus** 1081 **Nordmende**
0861 **Noriko** 0782 **Nowa** 0873 **OTIC** 0856 **Okano** 0782 **Omni** 0720 0870 1258 1134 0863 0728 0729 **Onkyo**
0533 1642 0657 **Oopla** 1188 **Optim** 0777 0873 **Optimus** 0555 0601 **Orava** 0848 **Orion** 0725 1725 **Oritron** 0681
P&B 0848 **Pacific** 0743 0798 0820 0861 **Palladium** 0725 0809 **Palsonic** 0702 0719 0882 **Panasonic** 0520
1040 1935 1938 1041 **Panda** 0747 0813 **Philips** 0533 0569 0676 0915 1842 1941 1188 0705 **Phonotrend** 0729
Pioneer 0555 0601 1841 1995 0661 **PluZ** 0880 **Pointer** 0800 0814 **Portland** 0720 0800 **Powerpoint** 0748 0902
0883 0810 **Prima** 0796 1258 **Prima Electronic** 0796 **Primare** 0916 **Prinz** 0861 **Prism** 1183 **Prodisma** 0883
Proline 0681 1945 0702 0820 0863 1034 **Proscan** 0552 **Proson** 0743 1114 **Prosonic** 0729 0782 1199 1953
Provision 0729 1193 0848 **RCA** 0552 0681 **REC** 0520 0719 0796 **Radionette** 0771 0899 1936 **Raite** 0695 **Rank**
Arena 0748 0810 **Red Star** 0778 0836 1033 2029 1953 0928 0835 0793 0800 0818 **Reoc** 0782 0798 **Revoy**
0729 0871 **Rimax** 1181 1266 **Roadstar** 0719 0848 0928 1081 1069 0863 0760 0720 0729 0743 **Ronin** 0740
0902 **Rotel** 0588 0653 1208 **Rowa** 0546 1034 0555 0747 **Rownsonic** 0753 0819 **SAST** 0836 **SCE** 0819 **SEG**
0695 0743 0798 0914 0902 0793 **SM Electronic** 0720 0760 0798 **SVA** 0702 **Saba** 0581 0681 **Sabaki** 0798
Saivod 0800 0861 **Salora** 0771 **Sampo** 0728 0782 **Samsung** 0520 0774 1105 1962 1958 0850 0603 **Sansui**
0725 0746 0781 0800 0881 1725 1258 0814 0798 0753 **Sanyo** 0700 0903 1949 0820 0725 **Scan** 0735 0880
ScanMagic 0760 1760 **ScanSonic** 0887 **Schaub Lorenz** 0800 0818 1265 **Schneider** 0681 0735 0743 0813
0820 1113 0861 0818 0809 **Schwaiger** 0782 **Scientific Labs** 0798 **Scott** 0681 0883 1066 0911 0810 0702
0748 **Seeltech** 1254 **Shanghai** 0702 **Sharp** 0660 0725 0782 **Sherwood** 0663 0747 0771 **Shinco** 0747 **Sigmathek**
0887 **Silva** 0818 0861 0928 **Silva Schneider** 0861 1936 2013 **Simaudio** 0919 **Singer** 0720 0798 0781 0746 0753
Skantic 1033 **Sky** 2010 **Skymaster** 0760 0798 **Skysonic** 0796 **Skyworth** 0796 0928 **Slim Art** 0800 0814 **Slim**

Devices 0563 **Smart** 0735 0748 0743 **Sogo** 0883 **Sonashi** 0746 0861 **Sony** 0563 0603 1063 1100 1563 1933
2011 1964 1663 1163 1099 0802 **Soundmaster** 0798 **Soundmax** 0798 **Soundwave** 0813 **Spectra** 0902 **Standard**
0681 0798 0861 0818 **Star Cluster** 0798 1182 **Star Clusters** 0798 1257 **Starmedia** 0848 0911 1048 1254 1035
Strong 0743 **Sunfly** 0887 **Sunkai** 0800 0880 **Sunwood** 0818 **SuperTech** 1280 **Superb** 0885 **Supervision** 0760
0798 **Synn** 0798 **T.D.E. Systems** 1186 **TEC** 0928 **TRANS-continentals** 0856 0861 0902 **TSM** 1254 **Tandberg** 0743
Tangent 2017 **Targa** 0771 1257 **Tatung** 0800 **Teac** 0546 0798 1965 1960 1227 0863 0820 0771 0601 0621 0722
0747 **Technica** 1127 **Technics** 0520 1938 1935 **Technika** 0800 0861 1127 1145 **Technosonic** 1081 1145 **Techwood**
0569 0743 **Tedelex** 0720 1258 **Telefunken** 0818 0819 0820 1113 **Teletech** 0743 **Tensai** 0681 0720 0800
TerraTec 0855 **Tevion** 0681 0798 1066 1257 0863 **Theta Digital** 0601 **Thomson** 0552 0581 **Thule Audio** 1037
Tokai 0695 0814 0928 0818 0728 **Tokaido** 0728 **Tokiwa** 0735 0746 **Tom-Tec** 0819 **Toshiba** 0533 2036 2018
1075 **Trans Continens** 0856 **Transonic** 0702 **Tredex** 0829 0873 **Trio** 0800 **TruVision** 0887 **Umax** 0720 1181
United 0702 1263 1258 1145 1113 0820 0725 0729 0760 0818 0798 **Universal Multimedia** 0798 **Universum**
0621 0809 1257 1948 1943 0820 0771 0743 **Uptek** 0793 **VTrek** 0912 1258 **Venturer** 0820 **Vestel** 0743 2024
Vieta 0735 **Viewmaster** 0892 1114 1254 **Voxson** 0720 0861 0760 **Waitec** 1254 1947 **Walkvision** 0747 1069
Welkin 0861 **Wellington** 0743 **Welltech** 1251 **Wesder** 0729 **Wharfedale** 0726 0798 0728 0753 0781 0782
Wilson 0861 **Windy Sam** 0603 **Wintel** 0807 **Woxter** 0911 1181 1254 **XBox** 0552 **XLogic** 0798 0911 0800 **XMS**
0719 0800 0818 **Xoro** 0836 0859 1213 1278 1280 2012 1281 1279 1251 1109 **Yakumo** 1034 1086 **Yamada** 0902
1034 1181 **Yamaha** 0520 0569 0676 **Yamakawa** 0695 0902 1134 0795 0740 **Yelo** 0748 0810 **Yukai** 0760 1947
Zenith 0533 0621 0771 **Zenix** 0879 **Zeus** 0814 0881 **cineULTRA** 0729 **digiRED** 0747 **eBench** 1182 **jWIN** 1081
peeKTON 1254 2029 **upXus** 1310

D

F

I

E

